

ESF7551ROW
ESF7551ROX



FI Astianpesukone
SV Diskmaskin

Käyttöohje
Bruksanvisning

2
25



Electrolux

SISÄLTÖ

1. TURVALLISUUSTIEDOT.....	3
2. TURVALLISUUSOHJEET.....	4
3. LAITTEEN KUVAUS.....	6
4. KÄYTTÖPANEELI.....	7
5. OHJELMAT.....	8
6. ASETUKSET.....	9
7. LISÄTOIMINNOT.....	12
8. KÄYTTÖÖNOTTO.....	13
9. PÄIVITTÄINEN KÄYTTÖ.....	15
10. VIHJEITÄ JA NEUVOJA.....	16
11. HOITO JA PUHDISTUS.....	18
12. VIANMÄÄRITYS.....	20
13. TEKNISET TIEDOT.....	23

SINUN PARHAAKSESI

Kiitämme teitä Electrolux-laitteen hankinnasta. Olette valinneet tuotteen, joka perustuu vuosikymmenien aikana saatuun kokemukseen ja innovaatioon. Kekseliäs ja tyylikäs laite, joka on suunniteltu teitä ajatellen. Laitetta käyttäessänne voitte olla aina varma erinomaisista tuloksista. Tervetuloa Electroluxiin.

Vieraile verkkosivullamme:



Saadaksesi käyttöön liittyviä neuvoja, esitteitä, vianmääritysohjeita ja huolto-ohjeita:

www.electrolux.com/webselfservice



Tuotteen rekisteröimiseksi parempaa huoltoa varten:

www.registerelectrolux.com



Ostaaksesi laitteesi lisävarusteita, kulutusosia ja alkuperäisiä varaosia:

www.electrolux.com/shop

ASIAKASPALVELU JA HUOLTO

Suosittellemme alkuperäisten varaosien käyttöä.

Pidä seuraavat tiedot saatavilla ottaessasi yhteyttä valtuutettuun huoltoliikkeeseemme. Malli, tuotenumero, sarjanumero.

Kyseiset tiedot löytyvät laitteen arvokilvestä.

 Varoitukset/huomautukset ja turvallisuusohjeet

 Yleisohjeet ja vinkit

 Ympäristönsuojelu

Oikeus muutoksiin pidätetään.

1. ⚠ TURVALLISUUSTIEDOT

Lue laitteen mukana toimitetut ohjeet ennen laitteen asennusta ja käyttöä. Valmistaja ei ota vastuuta henkilövahingoista tai vahingoista, jotka aiheutuvat virheellisestä asennuksesta tai käytöstä. Säilytä ohjeita aina varmassa ja helppopääsyisessä paikassa tulevia käyttökertoja varten.

1.1 Lasten ja taitamattomien henkilöiden turvallisuus

- Vähintään 8 vuotta täyttäneet lapset ja sellaiset henkilöt, joiden fyysiset, sensoriset tai henkiset kyvyt eivät ole tähän riittäviä tai joilla ei ole laitteen tuntemusta tai kokemusta sen käytöstä, saavat käyttää tätä laitetta ainoastaan silloin, kun heidän turvallisuudestaan vastaava henkilö valvoo ja ohjaa heitä käyttämään laitetta turvallisesti ja ymmärtämään sen käyttöön liittyvät vaarat.
- Älä anna lasten leikkiä laitteella.
- Pidä pesuaineet lasten ulottumattomissa.
- Pidä lapset ja kotieläimet poissa laitteen luota silloin, kun laitteen luukku on auki.
- Lapset eivät saa puhdistaa laitetta tai suorittaa laitteeseen käyttäjän huoltotoimenpiteitä.

1.2 Yleiset turvallisuusohjeet

- Laite on tarkoitettu käytettäväksi kotiympäristöissä ja vastaavissa ympäristöissä, kuten:
 - maatalot, henkilöstön keittiöympäristöt liikkeissä, toimistoissa ja muissa työympäristöissä
 - hotellien, motellien ja muiden majatalojen asiakkaiden käyttöympäristöt.
- Älä muuta laitteen teknisiä ominaisuuksia.
- Vedenpaineen (minimi ja maksimi) on oltava käytön aikana välillä 0.5 (0.05) / 8 (0.8) baaria (MPa)
- Noudata astiaston maksimimäärää 13 .

- Jos virtajohto vaurioituu, sen saa vaaratilanteiden välttämiseksi vaihtaa vain valmistaja, valtuutettu huoltoliike tai vastaava ammattitaitoinen henkilö.
- Aseta ruokailuvälineet ruokailuvälinekoriin terävät päät alaspäin tai aseta ne ruokailuvälinekoteloon vaakasuunnassa terävät päät alaspäin.
- Älä jätä laitteen luukkua auki ilman valvontaa, jotta siihen ei astu kukaan vahingossa.
- Kytke laite pois toiminnasta ja irrota pistoke pistorasiasta ennen ylläpitotoimien aloittamista.
- Älä käytä painepesureita ja/tai höyryä laitteen puhdistamiseen.
- Jos laitteen alaosassa on tuuletusaukkoja, ne eivät saa olla maton yms. peitossa.
- Laite tulee liittää vesijohtoverkkoon pakkauksen mukana toimitettua uutta letkua käyttäen. Vanhaa letkua ei saa käyttää uudelleen.

2. TURVALLISUUSOHJEET

2.1 Asennus



VAROITUS!

Asennuksen saa suorittaa vain ammattitaitoinen henkilö.

- Poista kaikki pakkausmateriaalit.
- Vaurioitunutta laitetta ei saa asentaa tai käyttää.
- Laitetta ei saa asentaa tilaan tai käyttää tilassa, jossa lämpötila on alle 0 °C.
- Noudata koneen mukana toimitettuja ohjeita.
- Siirrä laitetta aina varoen, sillä se on raskas. Käytä aina suojakäsineitä ja suojaavia jalkineita.
- Varmista, että laite asennetaan turvallisten rakenteiden alapuolelle ja lähelle.

2.2 Sähköliitäntä



VAROITUS!

Tulipalo- ja sähköiskuvaara.

- Laite on kytkettävä maadoitettuun pistorasiaan.
- Varmista, että arvokilvessä olevat parametrit ovat verkkovirtalähteen sähköarvojen mukaisia.
- Kytke pistoke maadoitettuun pistorasiaan.
- Älä käytä jakorasioita tai jatkojohtoja.
- Varmista, ettei pistoke ja virtajohto vaurioidu. Jos virtajohto joudutaan vaihtamaan, vaihdon saa suorittaa vain valtuutettu huoltoliike.
- Kytke pistoke pistorasiaan vasta asennuksen jälkeen. Varmista, että laitteen verkkovirtakytkentä on ulottuvilla laitteen asennuksen jälkeen.
- Älä vedä virtajohdosta pistoketta irrottaessasi. Vedä aina pistokkeesta.
- Tämä kodinkone vastaa Euroopan yhteisön direktiivejä.
- Koskee vain Isoa-Britanniaa ja Irlantia. Laitteessa on 13 A pistoke. Jos pistokkeen sulakkeen vaihto on tarpeen, käytä vain 13 A ASTA (BS 1362) sulaketta.

2.3 Vesiliitäntä

- Varo, etteivät vesiletkut vaurioиду.
- Kun putkia ei ole käytetty pitkään aikaan, korjaustöiden jälkeen tai kun uusia laitteita (vesimittarit, jne.) on asennettu, anna veden valua, kunnes se on puhdasta ja kirkasta ennen uusien putkien liittämistä.
- Tarkista ensimmäisen käyttökerran aikana ja sen jälkeen, ettei laitteessa ole vesivuotojen merkkejä.
- Jos vedenottoletku vaurioituu, sulje heti vesihana ja irrota pistoke verkkopistorasiasta. Ota yhteyttä valtuutettuun huoltoliikkeeseen vedenottoletkun vaihtamiseksi.

2.4 Käyttö

- Älä istu tai seiso avoimen luukun päällä.
- Konetiskiaineet ovat vaarallisia. Lue konetiskiaineen pakkauksen turvallisuusohjeet.
- Älä juo laitteessa olevaa vettä tai leiki sillä.
- Älä poista astioita laitteesta, ennen kuin ohjelma on päättynyt. Astioihin voi jäädä hiukan pesuainetta.
- Laitteesta voi tulla kuumaa höyryä, jos luukku avataan ohjelman ollessa käynnissä.

- Älä aseta laitteeseen, sen lähelle tai päälle syttyviä tuotteita tai syttyviin tuotteisiin kostutettuja esineitä.

2.5 Huolto

- Ota yhteyttä valtuutettuun huoltoliikkeeseen laitteen korjaamiseksi. Suosittelemme vain alkuperäisten varaosien käyttöä.
- Kun otat yhteyttä valtuutettuun huoltoliikkeeseen, pidä seuraavat arvokilvessä olevat tiedot saatavilla.
Malli:
Tuotenumero:
Sarjanumero:

2.6 Hävittäminen



VAROITUS!

Henkilövahinko- tai tukehtumisvaara.

- Irrota pistoke pistorasiasta.
- Leikkaa johto irti ja hävitä se.
- Poista luukun lukitus, jotta lapset ja eläimet eivät voisi jäädä kiinni laitteen sisälle.

3. LAITTEEN KUVAUS

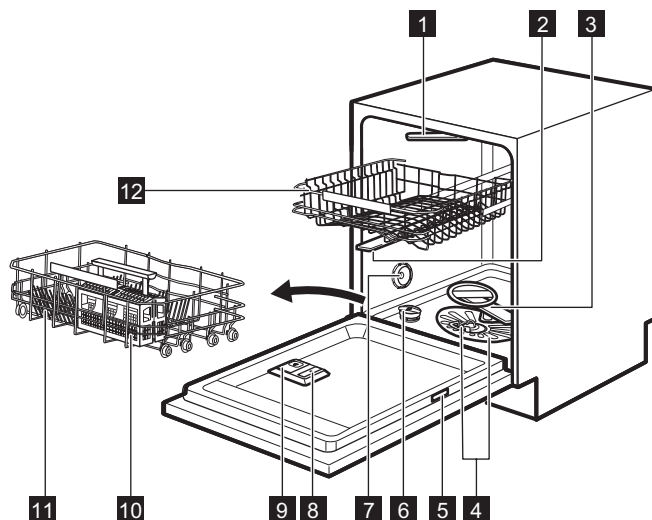

- 1 Ylin suihkuvarsi
- 2 Ylempi suihkuvarsi
- 3 Alempi suihkuvarsi
- 4 Sihdit
- 5 Arvokilpi
- 6 Suolasäiliö
- 7 Tuuletuskanava





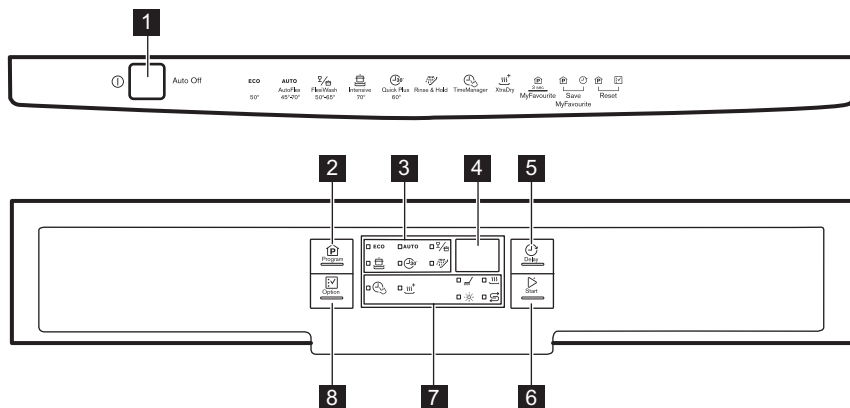

- 8 Huuhtelukirkastelokero
- 9 Pesuainelokero
- 10 Ruokailuvälinekori
- 11 Alakori
- 12 Yläkori

4. KÄYTTÖPANEELI







- | | |
|-------------------------------|--------------------------|
| 1 Virtapainike | 6 Start -painike |
| 2 Program -painike | 7 Merkkivalot |
| 3 Ohjelman merkkivalot | 8 Option -painike |
| 4 Näyttö | |
| 5 Delay -painike | |

4.1 Merkkivalot

Merkkivalo	Kuvaus
	Pesuvaihe. Syttyy, kun pesuvaihe on käynnissä.
	Kuivausvaihe. Syttyy, kun kuivausvaihe on käynnissä.
	TimeManager -merkkivalo.
	XtraDry -merkkivalo.
	Huuhtelukirkasteen merkkivalo. Merkkivalo on sammunut, kun ohjelma on toiminnassa.
	Suolan merkkivalo. Merkkivalo on sammunut, kun ohjelma on toiminnassa.

5. OHJELMAT

Ohjelma	Likaisuusaste Pestävät astiat	Ohjelman vaiheet	Lisätoiminnot
ECO 1)	<ul style="list-style-type: none"> • Normaalilikaiset astiat • Ruokailuastiat ja ruokailuvälineet 	<ul style="list-style-type: none"> • Esipesu • Pesu 50 °C • Huuhtelut • Kuivaus 	<ul style="list-style-type: none"> • TimeManager • XtraDry
AUTO 2)	<ul style="list-style-type: none"> • Kaikki • Ruokailuastiat, ruokailuvälineet, kattilat ja pannut 	<ul style="list-style-type: none"> • Esipesu • Pese lämpötilalla 45 °C - 70 °C • Huuhtelut • Kuivaus 	<ul style="list-style-type: none"> • XtraDry
 3)	<ul style="list-style-type: none"> • Vaihteleva likaisuusaste • Ruokailuastiat, ruokailuvälineet, kattilat ja pannut 	<ul style="list-style-type: none"> • Esipesu • Pese lämpötilalla 50 °C ja 65 °C • Huuhtelut • Kuivaus 	<ul style="list-style-type: none"> • TimeManager • XtraDry
	<ul style="list-style-type: none"> • Erittäin likaiset astiat • Ruokailuastiat, ruokailuvälineet, kattilat ja pannut 	<ul style="list-style-type: none"> • Esipesu • Pesu 70 °C • Huuhtelut • Kuivaus 	<ul style="list-style-type: none"> • TimeManager • XtraDry
 4)	<ul style="list-style-type: none"> • Tuore liika • Ruokailuastiat ja ruokailuvälineet 	<ul style="list-style-type: none"> • Pesu 60 °C • Huuhtelut 	<ul style="list-style-type: none"> • XtraDry
 5)	<ul style="list-style-type: none"> • Kaikki 	<ul style="list-style-type: none"> • Esipesu 	

1) Tämä ohjelma pesee normaalilikaiset astiat ja ruokailuvälineet tehokkaimmalla veden- ja energiankulutuksella. Tämä on testilaitoksien standardi ohjelma.

2) Laite tunnistaa likaisuusasteen ja korissa olevien välineiden määrän. Se säätää automaattisesti lämpötilan ja veden määrän, energiankulutuksen ja ohjelman keston.





3) Tämän ohjelman avulla voit pestä astiat, joiden likaisuustaso vaihtelee. Erittäin likaiset astiat sijaitsevat alakorissa ja normaalilikaiset astiat yläkorissa. Alakorin veden paine ja lämpötila on yläkoraa korkeampi.

4) Tämän ohjelman avulla voit pestä puolilleen täytetyn koneellisen, kun astioissa on tuoretta liikaa. Se tarjoaa hyvät pesutulokset lyhyessä ajassa.

5) Tämän ohjelman avulla voit nopeasti huuhdella astiat, jotta ruokajäämät eivät kiinnittyisi astioihin ja koneeseen muodostuisi hajua. Älä käytä pesuainetta tämän ohjelman aikana.

5.1 Kulutusarvot

Ohjelma 1)	Vesi (l)	Energia (kWh)	Kesto aika (min)
ECO	10.5	0.932	232
AUTO	7 - 14	0.6 - 1.6	40 - 170

Ohjelma 1)	Vesi (l)	Energia (kWh)	Kestoaika (min)
	14 - 16	1.2 - 1.5	160 - 180
	12.5-14.5	1.4-1.7	170-190
	10	0.9	30
	4	0.1	14

1) Arvot voivat vaihdella paineen ja veden lämpötilan, energiansyötön vaihteluiden, lisätoimintojen ja astioiden määrän mukaisesti.

5.2 Tietoja testilaitokselle

Pyydä kaikki vaaditut testitiedot osoitteesta:

info.test@dishwasher-production.com

Kirjoita ylös tuotenumero (PNC), joka löytyy arvokilvestä.

6. ASETUKSET

6.1 Ohjelman valintatila ja käyttäjätila

Kun laite on ohjelman valintatilassa, voit asettaa ohjelman ja siirtyä käyttäjätilaan.

Käyttäjätilassa saatavilla olevat asetukset:

- Vedenpehmentimen taso veden kovuuden mukaan.
- Ohjelman loppu -äänimerkin käyttöönotto tai käytöstäpoisto.
- Huuhtelukirkasteen täyttötarpeen ilmoituksen käyttöönotto tai käytöstäpoisto.
- Huuhtelukirkasteen taso vaaditun annostelun mukaan.
- AirDry-toiminnon käyttöönotto tai käytöstäpoisto.

Laite tallentaa tallennetut asetukset, joten niitä ei tarvitse määrittää ennen jokaista ohjelmaa.

Ohjelman valintatilan asettaminen



Laite on ohjelman valintatilassa, kun ohjelman merkkivalo **ECO** palaa ja näytössä näkyy ohjelman kesto.

Päälle kytkemisen jälkeen laite on oletuksena ohjelman valintatilassa. Aseta muutoin ohjelman valintatila seuraavasti:

Paina ja pidä alhaalla samanaikaisesti painiketta **Program** ja **Delay**, kunnes laite on ohjelman valintatilassa.

Käyttäjätilaan siirtyminen

Varmista, että laite on ohjelman valintatilassa.

Käyttäjätilaan voidaan siirtyä painamalla ja pitämällä samanaikaisesti alhaalla painiketta **Start** ja **Option**, kunnes merkkivalot **ECO**, **AUTO**, ,  ja  vilkkuvat ja näyttö on tyhjä.

6.2 Vedenpehmentimen

Vedenpehmentimen poistaa vedestä mineraalit, joilla on negatiivisia vaikutuksia pesutulokseen ja laitteeseen.

Mitä enemmän vedessä on mineraaliaineita, sitä kovempaa vesi on. Vedenkovuus määritetään toisiaan vastaavilla asteikoilla.

Vedenpehmentimen asetukset tulee määrittää vesijohtoverkon vedenkovuuden mukaisesti. Voit kysyä

vedenkovuustiedot paikkakuntasi
vesilaitokselta. On tärkeää asettaa oikea

vedenpehmentimen taso hyvän
pesutuloksen saavuttamiseksi.

Veden kovuus

Saksalainen järjestelmä (°dH)	Ranskalainen järjestelmä (°fH)	mmol/l	Clarken järjestelmä	Vedenpehmentimen asetus
47 - 50	84 - 90	8,4 - 9,0	58 - 63	10
43 - 46	76 - 83	7,6 - 8,3	53 - 57	9
37 - 42	65 - 75	6,5 - 7,5	46 - 52	8
29 - 36	51 - 64	5,1 - 6,4	36 - 45	7
23 - 28	40 - 50	4,0 - 5,0	28 - 35	6
19 - 22	33 - 39	3,3 - 3,9	23 - 27	5 1)
15 - 18	26 - 32	2,6 - 3,2	18 - 22	4
11 - 14	19 - 25	1,9 - 2,5	13 - 17	3
4 - 10	7 - 18	0,7 - 1,8	5 - 12	2
<4	<7	<0,7	< 5	1 2)

1) Tehdasasetus.

2) Älä käytä suolaa tällä tasolla.

Käytä sitten tavallista konetiskiainetta tai yhdistelmäpesuainetabletteja (suolalla tai sitä ilman), aseta oikea vedenkovuuden taso, jotta suolan lisäämisen merkkivalo on käytössä.



Suolaa sisältävät yhdistelmäpesuainetabletit eivät ole riittävän tehokkaita kovan veden pehmentämiseen.

Vedenpehmentimen tason asettaminen

Varmista, että laite on käyttäjätilassa.

- Paina painiketta **Program**.
 - Merkkivalot **AUTO**, ja sammuvat.
 - Merkkivalo **ECO** vilkkuu edelleen.
 - Näytössä näkyy sen hetkinen asetus, esim. **5 L** = taso 5.

- Voit muuttaa asetusta painamalla painiketta **Program** toistuvasti.
- Vahvista asetus virtapainikkeella.

6.3 Huuhtelukirkasteen täyttötarpeen ilmoitus

Huuhtelukirkaste auttaa kuivaamaan astiat ilman raitoja ja läikkiä.

Huuhtelukirkastetta annostuu automaattisesti kuuman huuhteluvaiheen aikana.

Kun huuhtelukirkastesäiliö on tyhjä, huuhtelukirkasteen merkkivalo syttyä täyttötarpeen ilmoittamiseksi. Jos kuivaustulokset ovat tyydyttävät käyttäessä ainoastaan yhdistelmäpesuainetabletteja, huuhtelukirkasteen täyttötarpeen ilmoitus voidaan kytkeä pois päältä. Käytä kuitenkin aina huuhtelukirkastetta parhaiden tuloksien saavuttamiseksi.

Jos käytät tavallista konetiskiainetta tai huuhtelukirkastetta sisältämättömiä pesuainetabletteja, ota ilmoitus käyttöön

huuhtelukirkasteen täyttötarpeen ilmoitusta varten.

Huuhtelukirkastelokeron täyttötarpeen ilmoituksen poistaminen käytöstä

Varmista, että laite on käyttäjätilassa.

- Paina painiketta **Delay**.
 - Merkkivalot **ECO**, $\frac{1}{2}$, $\frac{1}{3}$ ja 30° sammuvat.
 - Merkkivalo **AUTO** vilkkuu edelleen.
 - Nykyinen asetus näkyy näytössä:
 $! d$ = huuhtelukirkasteen täyttötarpeen ilmoitus on käytössä (tehdasasetus).
- Voit muuttaa asetusta painamalla **Option**.
 $! d$ = huuhtelukirkasteen täyttötarpeen ilmoitus on pois käytöstä.
- Vahvista asetus virtapainikkeella.

6.4 Huuhtelukirkastelokero

Huuhtelukirkaste auttaa kuivaamaan astiat ilman raitoja ja läikkiä.

Huuhtelukirkastetta annostuu automaattisesti kuuman huuhteluvaiheen aikana.

Huuhtelukirkasteen määräksi voidaan asettaa taso 1 (vähimmäismäärä) - taso 6 (enimmäismäärä). Taso 0 poistaa huuhtelukirkastelokeron käytöstä eikä huuhtelukirkastetta käytetä.

Tehdasasetus: taso 4.

Huuhtelukirkastetason asettaminen

Varmista, että laite on käyttäjätilassa.

- Paina painiketta **Start**.
 - Merkkivalot **ECO**, **AUTO**, $\frac{1}{2}$ ja 30° sammuvat.
 - Merkkivalo $\frac{1}{2}$ vilkkuu edelleen.
 - Näytössä näkyy sen hetkinen asetus, esim. **4A** = taso 4.

- Huuhtelukirkastetasot vaihtelevat välillä 0A - 6A. Taso 0A tarkoittaa, ettei huuhtelukirkastetta käytetä.
- Voit muuttaa asetusta painamalla painiketta **Delay** toistuvasti.
 - Vahvista asetus virtapainikkeella.

6.5 Äänimerkit

Äänimerkit kuuluvat, kun laitteessa tapahtuu toimintahäiriö. Äänimerkkejä ei voida poistaa käytöstä.

Laitteesta kuuluu äänimerkki myös ohjelman päätyttyä. Oletuksena äänimerkki on pois käytöstä, mutta se voidaan ottaa käyttöön.

Ohjelman päättymisestä ilmoittavan äänimerkin käyttöönotto

Varmista, että laite on käyttäjätilassa.

- Paina **Option**
 - Merkkivalot **ECO**, **AUTO**, $\frac{1}{2}$ ja 30° sammuvat.
 - Merkkivalo $\frac{1}{2}$ vilkkuu edelleen.
 - Nykyinen asetus näkyy näytössä:
 $! b$ = Äänimerkki on pois käytöstä.
- Voit muuttaa asetusta painamalla **Start**.
 $! b$ = Äänimerkki on käytössä.
- Vahvista asetus virtapainikkeella.

6.6 AirDry

AirDry parantaa kuivaustulosta pienemmällä energiankulutuksella.

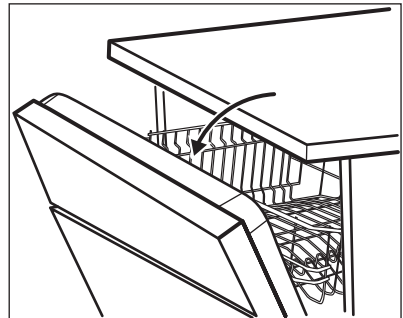



Kun kuivausvaihe on toiminnassa, toiminto avaa luukun. Luukku pysyy raollaan.

**HUOMIO!**

Älä yritä sulkea laitteen luukua 2 minuutin kuluessa sen automaattisesta avautumisesta. Muutoin laite voi vaurioitua.

**HUOMIO!**

Lapsien turvallisuuden varmistamiseksi AirDry-järjestelmä voidaan kytkeä pois käytöstä niin, että luukku pysyy kiinni ohjelman päätyttyä.

AirDry kytkeytyy automaattisesti toimintaan kaikkien ohjelmien yhteydessä lukuun ottamatta ohjelmaa



Katso XtraDry-lisätoiminto tai kytke AirDry-toiminto päälle kuivaustehon parantamiseksi.

Pois päältä kytkeminen AirDry

Varmista, että laite on käyttäjätilassa.

1. Paina painiketta **Start** ja **Option** samanaikaisesti.
 - Merkkivalot **ECO**, **AUTO**, ja sammuvat.

7. LISÄTOIMINNOT



Vaaditut lisätoiminnot tulee kytkeä päälle aina ennen ohjelman käynnistämistä. Lisätoimintoja ei voi ottaa käyttöön tai poistaa käytöstä ohjelman ollessa käynnissä.

- Merkkivalo vilkkuu edelleen.
 - Nykyinen asetus näkyy näytössä:
 = AirDry käytössä.
2. Voit muuttaa asetusta painamalla **Option**: = AirDry pois käytöstä.
 3. Vahvista asetus virtapainikkeella.

6.7 MyFavourite

Tämä lisätoiminto mahdollistaa useimmin käytetyn ohjelman asettamisen ja tallentamisen.

Vain yksi ohjelma voidaan tallentaa kerrallaan. Uusi asetus peruuttaa edellisen.

MyFavourite-ohjelman tallentaminen

1. Aseta haluamasi ohjelma. Soveltuvat lisätoiminnot voidaan asettaa ohjelman ohella.
2. Paina ja pidä alhaalla samanaikaisesti painiketta **Program** ja **Start**, kunnes ohjelman ja lisätoimintojen merkkivalot vilkkuvat muutaman sekunnin ajan.

MyFavourite-ohjelman asettaminen

Paina ja pidä alhaalla painiketta **Program**, kunnes ohjelman MyFavourite ja lisävalintojen merkkivalot syttyvät. Näytössä näkyy ohjelman kesto.



Kaikki lisätoiminnot eivät ole yhteensopivia. Jos valitset yhteensopimattomia lisätoimintoja, laite kytkee niistä yhden tai useamman automaattisesti pois päältä. Ainoastaan edelleen päällä olevien lisätoimintojen merkkivalot palavat.

7.1 XtraDry

Kytke tämä lisätoiminto päälle, kun haluat tehostaa kuivausta. Tämä

lisätoiminto voi vaikuttaa joidenkin ohjelmien keston, vedenkulutukseen sekä loppuhuuhTELUN lämpötilaan.

XtraDry-lisätoiminto on kaikkien ohjelmien pysyvä lisätoiminto **ECO**-toimintoa lukuun ottamatta, sitä ei tarvitse valita kunkin ohjelman kohdalla.

Kun **ECO** kytketään toimintaan, XtraDry-lisätoiminto on pois päältä ja se tulee valita manuaalisesti. Muissa ohjelmissa XtraDry-asetus on pysyvä ja sitä käytetään automaattisesti seuraavien ohjelmien kohdalla. Tätä asetusta voidaan muuttaa milloin tahansa.

Kun XtraDry-lisätoiminto kytketään päälle, toiminto TimeManager kytkeytyy pois päältä.

Päälle kytkeminen XtraDry

Paina **Option**-painiketta, kunnes merkkivalo  syttyy.

Jos lisätoiminto ei ole saatavilla ohjelmaan, vastaava merkkivalo ei syty tai se vilkkuu nopeasti joidenkin sekuntien ajan ja sammuu sen jälkeen. Päivitetty ohjelman kesto näkyy näytössä.

7.2 TimeManager

TimeManager mahdollistaa valitun ohjelman keston lyhentämisen.

8. KÄYTTÖÖNOTTO

- Varmista, että vedenpehmentimen nykyinen taso vastaa vesijohtoverkon veden kovuutta. Säädä muussa tapauksessa vedenpehmentimen taso.**
- Täytä suolasäiliö.
- Täytä huuhtelukirkastelokero.
- Avaa vesihana.
- Käynnistä ohjelma mahdollisten koneen sisällä olevien prosessijäämien poistamiseksi. Älä käytä pesuainetta tai täytä koreja. Ohjelman käynnistämisen jälkeen vedenpehmentimen hartsin lataus voi

Ohjelman kokonaiskesto on noin 50 % lyhyempi.

Pesutulokset vastaavat normaalilla ohjelman kestolla saavutettuja tuloksia. Kuivaustulos voi olla heikompi.

Tämä lisätoiminto lisää vedenpainetta ja lämpötilaa. Pesu- ja kuivausjaksot ovat lyhyemmät.

Oletuksena TimeManager on pois käytöstä, mutta se voidaan ottaa käyttöön manuaalisesti. Tätä lisätoimintoa ei voida käyttää samanaikaisesti XtraDry-toiminnon kanssa.

Päälle kytkeminen TimeManager

Paina **Option**-painiketta, kunnes merkkivalo  syttyy.

Jos lisätoiminto ei ole saatavilla ohjelmaan, vastaava merkkivalo ei syty tai se vilkkuu nopeasti joidenkin sekuntien ajan ja sammuu sen jälkeen. Päivitetty ohjelman kesto näkyy näytössä.

kestää jopa 5 minuuttia. Näyttää, ettei laite toimisi. Pesuvaihe käynnistyy vasta tämän toiminnon jälkeen. Toiminto toistetaan säännöllisesti.

8.1 Suolasäiliö



HUOMIO!

Käytä ainoastaan astianpesukoneisiin tarkoitettua karkeaa suolaa. Hieno suola lisää korroosion vaaraa.

Suolaa käytetään vedenpehmentimen hartsin puhdistukseen ja hyvän pesutuloksen takaamiseksi päivittäisessä käytössä.

Suolasäiliön täyttäminen

1. Kierrä suolasäiliön korkkia vastapäivään ja poista se.
2. Kaada suolasäiliöön 1 litra vettä (vain ensimmäisellä käyttökerralla).
3. Täytä suolasäiliöön 1 kg suolaa (kunnes se on täysi).

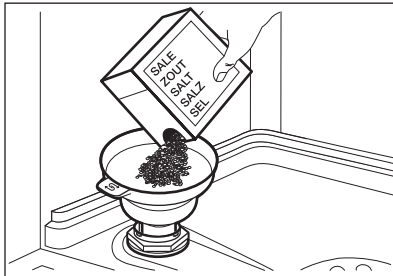

4. Loput rakeista voidaan lisätä säiliöön ravistamalla suppiloa varoen kahvasta kiinnittäen.
5. Poista suolasäiliön suun ympärille roiskunut suola.

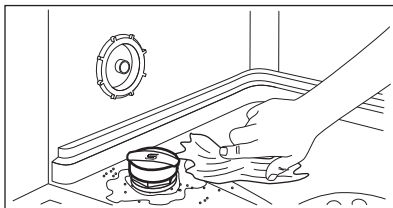

6. Sulje suolasäiliön korkki kiertämällä sitä myötäpäivään.



HUOMIO!

Vettä ja suolaa voi tulla ulos suolasäiliöstä, kun täytät sen. Käynnistä ohjelma välittömästi suolasäiliön täyttämisen jälkeen korroosion estämiseksi.

8.2 Huuhtelukirkastelokeron täyttäminen

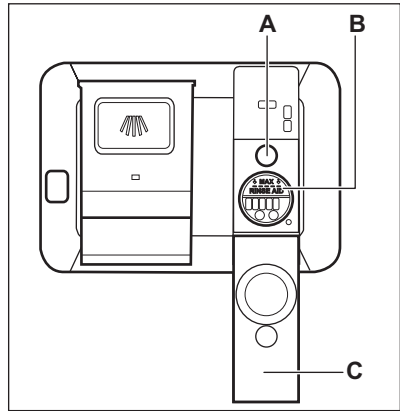

HUOMIO!

Käytä ainoastaan astianpesukoneille tarkoitettuja huuhtelukirkasteita.

1. Avaa kansi (C).
2. Täytä lokero (B), kunnes huuhtelukirkaste saavuttaa merkinnän "MAX".
3. Pyyhi yliroiskunut huuhtelukirkaste imukykyisellä liinalla välttääksesi liiallisen vaahdonmuodostuksen.
4. Sulje kansi. Varmista, että kansi lukittuu paikoilleen.



Lisää huuhtelukirkastetta, kun ilmaisin (A) tulee kirkkaaksi.



Jos käytät yhdistelmäpesuainetabletteja ja kuivausteho on tyydyttävä, huuhtelukirkasteen täytöstä ilmoittava ilmaisin voidaan poistaa käytöstä. Suosittelemme käyttämään aina huuhtelukirkastetta paremman kuivaustehon saavuttamiseksi, myös huuhtelukirkastetta sisältävien yhdistelmäpesuainetablettien kanssa.

9. PÄIVITTÄINEN KÄYTTÖ

1. Avaa vesihana.
2. Kytke laite toimintaan painamalla virtapainiketta.

Varmista, että laite on ohjelman valintatilassa.

- Jos suolan merkkivalo palaa, täytä suolasäiliö.
 - Jos huuhtelukirkasteen merkkivalo palaa, täytä huuhtelukirkastelokero.
3. Täytä korit.
 4. Lisää konetiskiaine.
 5. Aseta ja käynnistä astioiden tyyppille ja likaisuusasteelle sopiva ohjelma.

9.1 Pesuaineen käyttäminen

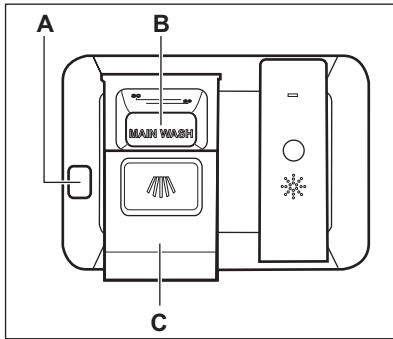

HUOMIO!

Käytä ainoastaan astianpesukoneille tarkoitettua konetiskiainetta.

1. Avaa kansi (C) painamalla vapautuspainiketta (A).
2. Laita konetiskiaine tai pesuainetabletti lokeroon (B).
3. Jos ohjelmassa on esipesuvaihe, aseta pieni määrä konetiskiainetta luukun sisäosaan.
4. Sulje kansi. Varmista, että kansi lukittuu paikoilleen.

9.2 Ohjelman asettaminen ja käynnistäminen

Auto Off-toiminto

Kyseinen toiminto vähentää energiankulutusta kytkemällä laitteen automaattisesti pois päältä, kun sitä ei käytetä.

Toiminto kytkeytyy päälle:

- 5 minuutin kuluttua ohjelman päättymisestä.
- 5 minuutin kuluttua, jos ohjelma ei ole käynnistynyt.

Ohjelman käynnistys

1. Kytke laite toimintaan painamalla virtapainiketta. Varmista, että laite on ohjelman valintatilassa.
2. Sulje laitteen luukku.
3. Paina painiketta **Program** toistuvasti, kunnes haluamasi ohjelman merkkivalo syttyy.

- Jos haluat valita MyFavourite-ohjelman, paina ja pidä alhaalla painiketta **Program**, kunnes MyFavourite-asetus syttyy.

Ohjelman kesto näkyy näytössä.

4. Valitse soveltuvat lisätoiminnot.
5. Käynnistä ohjelma painamalla **Start**.
 - Pesuvaiheen merkkivalo syttyy.
 - Ohjelman kesto alkaa vähenemään 1 minuutin portain.

Ohjelman käynnistäminen ajastuksella

1. Aseta ohjelma.
2. Paina painiketta **Delay** toistuvasti, kunnes näytössä näkyy haluamasi ajastusaika (1 - 24 tuntia).
3. Käynnistä ajanlaskenta painamalla **Start**.
 - Ajastimen merkkivalo syttyy vahvistuksena ajanlaskennan käynnistymisestä.
 - Viiveajan laskenta alkaa vähenemään 1 tunnin portain.

Ainoastaan viimeinen tunti vähenee 1 minuutin portain. Kun laskenta on päättynyt, ohjelma käynnistyy ja käynnissä olevan vaiheen merkkivalo syttyy. Ajastustoiminnon merkkivalo sammuu.

Luukun avaaminen laitteen ollessa toiminnassa

Jos luukku avataan ohjelman ollessa edelleen käynnissä, laite pysähtyy. Se voi vaikuttaa energiankulutukseen ja ohjelman kestoon. Kun suljet luukun uudelleen, laite käynnistyy uudelleen keskeytyskohdasta.



Jos luukku avataan yli 30 sekunnin ajaksi kuivausvaiheen aikana, käynnissä oleva ohjelma päättyy. Tämä ei koske niitä tilanteita, jolloin AirDry-toiminto on avannut luukun.



HUOMIO!

Älä yritä sulkea laitteen luukkuja 2 minuutin kuluessa siitä, kun AirDry-toiminto on avannut sen automaattisesti. Muutoin laite voi vaurioitua. Jos luukku suljetaan sen jälkeen 3 minuutin ajaksi, käynnissä oleva ohjelma päättyy.

Ajastimen peruuttaminen ajanlaskennan ollessa käynnissä

Kun peruutat ajastimen, ohjelma ja lisätoiminnot tulee asettaa uudelleen.

10. VIHJEITÄ JA NEUVOJA

10.1 Yleistä

Seuraavat neuvot takaavat optimaaliset puhdistus- ja kuivaustulokset päivittäisessä käytössä ja ne auttavat suojelemaan ympäristöä.

- Poista suuremmat ruokajäämät astioista roska-astiaan.

Paina ja pidä alhaalla samanaikaisesti painiketta **Program** ja **Delay**, kunnes laite on ohjelman valintatilassa.

Ohjelman peruuttaminen

Paina ja pidä alhaalla samanaikaisesti painiketta **Program** ja **Delay**, kunnes laite on ohjelman valintatilassa. Varmista, että pesuainelokerossa on konetiskiainetta ennen uuden ohjelman käynnistämistä.

Ohjelman päättymisen

Kun ohjelma on päättynyt, näytössä näkyy 0:00. Ohjelmavaiheiden merkkivalot ovat sammuneet.

Kaikki painikkeet ovat pois käytöstä virtapainiketta lukuun ottamatta.

1. Paina virtapainiketta tai odota, että Auto Off-toiminto kytkee laitteen automaattisesti pois päältä. Jos luukku avataan ennen kuin Auto Off-toiminto aktivoituu, laite kytkeytyy automaattisesti pois päältä.
2. Sulje vesihana.

- Älä esihuuhtele astioita käsin. Käytä tarvittaessa esipesuohjelmaa (jos saatavilla) tai valitse esipesuvaiheen sisältävä ohjelma.
- Käytä aina hyväksi korien koko tila.
- Laitteen täyttämisen yhteydessä tulee varmistaa, että suihkuvarren suuttimista tuleva vesi kattaa ja pesee

- kaikki astiat kokonaan. Varmista, että astiat eivät kosketa tai peitä toisiaan.
- Voit käyttää konetiskiainetta, huuhtelukirkastetta ja suolaa erikseen tai yhdistelmäpesuainetabletteja (esim. "3in1", "4in1", "All in 1"). Noudata pakkauksen ohjeita.
 - Valitse ohjelma pestävien astioiden ja likaisuustason perusteella. ECO-ohjelma pesee normaaliikaiset astiat ja ruokailuvälineet tehokkaimmalla veden- ja energiankulutuksella.

10.2 Suolan, huuhtelukirkasteen ja konetiskiaineen käyttö

- Käytä ainoastaan astianpesukoneeseen tarkoitettua suolaa, huuhtelukirkastetta ja konetiskiainetta. Muut tuotteet voivat vahingoittaa laitetta.
- Jos alueen veden kovuus on kovaa tai erittäin kovaa, suosittelemme käyttämään pelkkää konetiskiainetta (jauhe, geeli, tabletit ilman lisäaineita), huuhtelukirkastetta ja suolaa erikseen optimaalisen puhdistus- ja kuivaustuloksen saavuttamiseksi.
- Puhdista laite tähän tarkoitukseen tarkoitettulla puhdistusaineella vähintään kerran kuukaudessa.
- Pesuainetabletit eivät liukene täysin lyhyissä ohjelmissa. Jotta astioihin ei jäisi pesuainejäämiä, suosittelemme pitkien ohjelmien käyttöä tablettien kanssa.
- Älä aseta koneeseen liikaa konetiskiainetta. Lue konetiskiaineen pakkauksen ohjeet.

10.3

Yhdistelmäpesuainetablettien käytön lopettaminen

Toimi seuraavasti ennen kuin aloitat käyttämään erikseen pesuainetta, suolaa ja huuhtelukirkastetta:

1. Aseta vedenpehmentimen korkein taso.
2. Varmista, että suolasäiliö ja huuhtelukirkastelokero on täytetty täyteen.

3. Käynnistä lyhin ohjelma, joka sisältää huuhteluvaiheen. Älä lisää konetiskiainetta tai täytä koreja.
4. Kun ohjelma on suoritettu loppuun, säädä vedenpehmentin alueesi veden kovuuden mukaan.
5. Säädä huuhtelukirkasteen määrä.
6. Ota käyttöön huuhtelukirkasteen täyttötärpeen ilmoitus.

10.4 Korien täyttäminen

- Käytä laitetta vain astianpesukonetta kestävien astioiden pesemiseen.
- Älä aseta laitteeseen puu-, sarviaines-, alumiini-, tina- ja kupariastioita.
- Älä aseta astianpesukoneeseen esineitä, jotka imevät vettä (sienet, erilaiset kankaat).
- Poista suuremmat ruokajäämät astioista roska-astiaan.
- Pehmennä astioihin palaneet ruokajäämät.
- Aseta kupit, lasit, padat yms. alassuini.
- Tarkista, että lasit eivät kosketa toisiaan.
- Aseta ruokailuvälineet ja pienet esineet ruokailuvälinekoriin.
- Laita kevyet astiat yläkoriin. Tarkista, että astiat eivät pääse liikkumaan.
- Tarkista ennen ohjelman käynnistämistä, että suihkuvarret pyörivät esteettä.

10.5 Ennen ohjelman käynnistämistä

Varmista, että:

- Sihdit ovat puhtaat tai oikein paikallaan.
- Suolasäiliön kansi on tiivis.
- Suihkuvarret eivät ole tukkiutuneet.
- Koneessa on astianpesukoneen suolaa ja huuhtelukirkastetta (ellet käytä yhdistelmäpesuainetabletteja).
- Astiat on asetettu oikein koreihin.
- Ohjelma sopii astioiden tyyppille ja likaisuusasteelle.
- Käytät oikeaa pesuainemäärää.

10.6 Korien tyhjentäminen

1. Anna astioiden jäähtyä, ennen kuin tyhjennät ne koneesta. Kuumat astiat särkyvät helposti.
2. Tyhjennä ensin alakori ja vasta sen jälkeen yläkori.

i Vettä voi jäädä laitteen sivuille ja luukkuun ohjelman päätyttyä.

11. HOITO JA PUHDISTUS



VAROITUS!

Ennen kuin aloitat hoitoa tai puhdistusta, kytkä laite pois toiminnasta ja irrota pistoke pistorasiasta.



Likaiset sihdit ja tukkiutuneet suihkuvarret heikentävät pesutuloksia. Tarkista sihdit säännöllisin välein ja puhdista ne tarvittaessa.

11.1 Sihtien puhdistaminen

Sihtijärjestelmä koostuu 3 osasta.

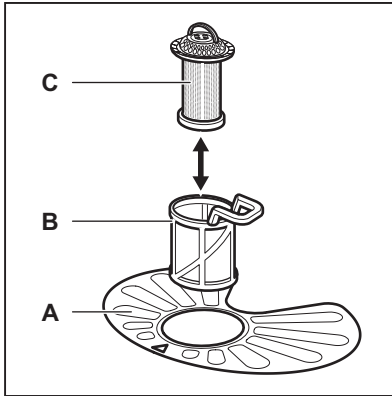

1. Kierrä sihtiä (B) vastapäivään ja poista se.

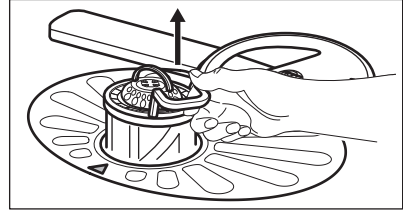
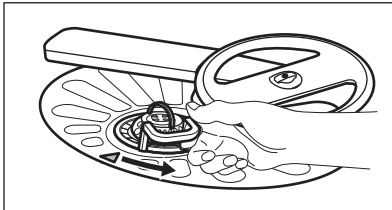

2. Poista sihti (C) sihdistä (B).
3. Irrota tasosihti (A).

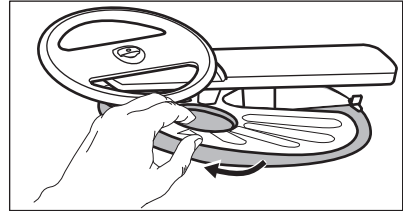

4. Pese sihdit.

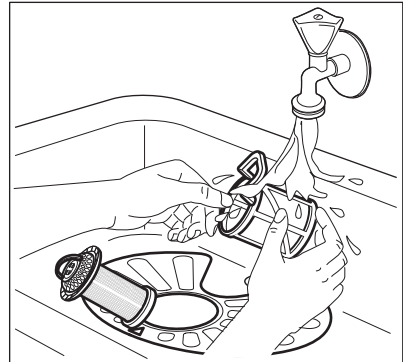

5. Varmista, ettei asennusaukon reunassa tai sen ympärillä ole ruokajäämiä tai epäpuhtauksia.
6. Asenna tasosihti (A) takaisin paikoilleen. Varmista, että se on oikein paikoillaan 2 ohjaimen alapuolella.

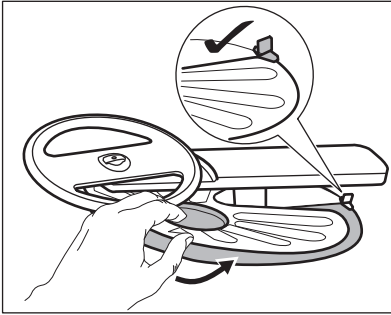

7. Kokoa sihdit (B) ja (C).
8. Asenna sihti (B) tasosihtiin (A). Käännä sitä myötäpäivään, kunnes se lukittuu.

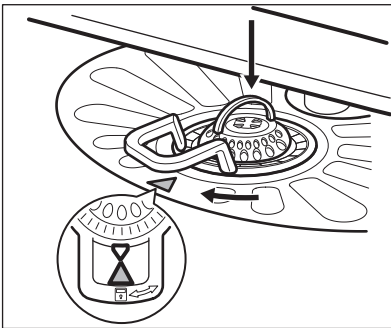

HUOMIO!

Sihtien virheellinen asento voi aiheuttaa heikkoja pesutuloksia ja vaurioittaa laitetta.

11.2 Yläsuihkuvarren puhdistaminen

Suosittellemme puhdistamaan yläsuihkuvarren säännöllisesti reikien tukoksien välttämiseksi.

Tukkiutuneet reiät voivat aiheuttaa heikkoja pesutuloksia.

1. Vedä yläkori ulos.
2. Voit irrottaa suihkuvarren korista painamalla suihkuvarrtta ylöspäin alaluolan osoittamaan suuntaan ja kääntämällä sitä samanaikaisesti myötäpäivään.

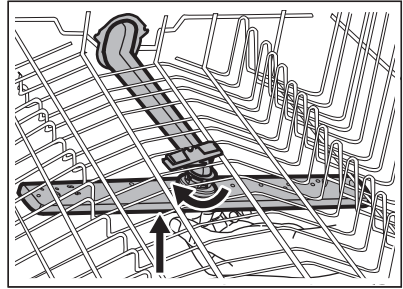

3. Pese suihkuvarsi juoksevan veden alla. Poista likahiukkaset reiästä ohutkärkisellä välineellä (esim. hammastikku).

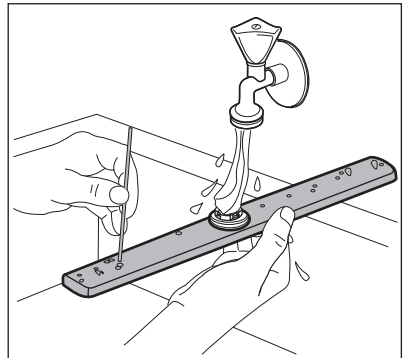

4. Voit liittää suihkuvarren uudelleen koriin painamalla suihkuvarrtta ylöspäin alaluolan osoittamaan suuntaan ja kääntämällä sitä samanaikaisesti vastapäivään, kunnes se lukittuu paikoilleen.

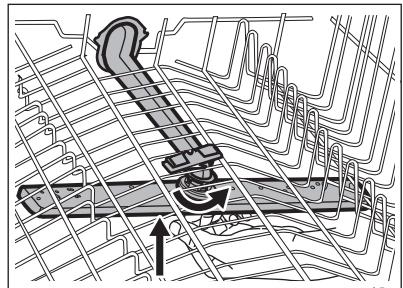

11.3 Ulkopintojen puhdistaminen

- Puhdista laite kostealla pehmeällä liinalla.
- Käytä vain mietoja puhdistusaineita.

- Älä käytä hankausainetta, hankaavia pesulappuja tai liuottimia.

11.4 Sisätilan puhdistaminen

- Puhdista laite, oven kumitiiviste mukaan lukien, huolellisesti pehmeällä ja kostealla liinalla.
- Jos käytät säännöllisesti lyhyitä ohjelmia, laitteeseen voi jäädä rasva- ja kalkkijäämiä. Jotta tämä

vältettäisiin, suosittelemme pitkän ohjelman valitsemista vähintään 2 kertaa kuukaudessa.

- Suosittelemme käyttämään erityistä astianpesukoneiden puhdistusainetta vähintään kerran kuukaudessa laitteen parhaan suorituskyvyn säilyttämiseksi. Noudata tarkoin tuotepakkauksissa olevia ohjeita.

12. VIANMÄÄRITYS

Jos laite ei käynnisty tai se pysähtyy käytön aikana, tarkista pystytkö ratkaisemaan ongelman itse taulukon ohjeita noudattaen tai ota yhteyttä valtuutettuun huoltopalveluun.





VAROITUS!

Virheellisesti suoritettavat korjaukset voivat aiheuttaa käyttäjälle vakavan turvallisuusvaaran.

Korjaustoimenpiteet saa suorittaa vain asiantunteva henkilöstö.

Joidenkin ongelmien kohdalla näytössä näkyy hälytyskoodi.

Suurin osa mahdollisista ongelmista voidaan ratkaista ilman yhteydenottoa valtuutettuun huoltooliikkeeseen.

Ongelma ja hälytyskoodi	Mahdollinen syy ja korjaustoimenpide
Laite ei kytkeydy toimintaan.	<ul style="list-style-type: none"> • Varmista, että pistoke on kiinnitetty pistorasiaan. • Varmista, ettei mikään sulakekotelon sulakkeista ole palanut.
Pesuohjelma ei käynnisty.	<ul style="list-style-type: none"> • Tarkista, että laitteen luukku on suljettu. • Paina painiketta Start. • Jos ajastin on asetettu, peruuta asetus tai odota, kunnes ajanlaskenta on kulunut umpeen. • Laite on käynnistänyt vedenpehmentimen hartsin laituksen. Toiminto kestää noin 5 minuuttia.
Laitteeseen ei tule vettä. Näytössä näkyy  tai  .	<ul style="list-style-type: none"> • Tarkista, että vesihana on auki. • Varmista, ettei vedensyöttöpaine ole liian alhainen. Kysy lisätietoa paikalliselta vesilaitokselta. • Tarkista, ettei vesihana ole tukossa. • Varmista, ettei vedenottoletkun sihti ole tukossa. • Varmista, ettei vedenottoletkussa ole vääntymiä tai taittumuksia.

Ongelma ja hälytyskoodi	Mahdollinen syy ja korjaustoimenpide
Koneeseen jää vettä. Näytössä näkyy 20 .	<ul style="list-style-type: none"> Tarkista, ettei altaan poistoviemäri ole tukossa. Varmista, ettei vedenpoistoletkun sihti ole tukossa. Tarkista, ettei sisäinen suodatusjärjestelmä ole tukossa. Varmista, ettei tyhjennysletkussa ole vääntymiä tai taittumuksia.
Ylivuotosuoja on käytössä. Näytössä näkyy 30 .	<ul style="list-style-type: none"> Sulje vesihana ja ota yhteyttä valtuutettuun huolto-palveluun.
Laite pysähtyy ja käynnistyy useita kertoja toiminnan aikana.	<ul style="list-style-type: none"> Tämä on normaalia. Täten taataan optimaaliset puhdistustulokset ja energiansäästö.
Ohjelma kestää liian pitkään.	<ul style="list-style-type: none"> Valitse TimeManager-lisätoiminto ohjelman keston lyhentämiseksi. Jos Ajustin-lisätoiminto on asetettu, peruuta asetus tai odota, kunnes ajanlaskenta on kulunut umpeen.
Jäljellä oleva aika kasvaa näytössä ja se säätyy lähes ohjelma-ajan loppuun.	<ul style="list-style-type: none"> Tämä ei ole laitevika. Laite toimii virheettömästi.
Ohjelman lisätoiminnot on asetettava jokaisella kerralla uudelleen.	<ul style="list-style-type: none"> Voit tallentaa omia asetuksia lisätoiminnon MyFavorite avulla.
Laitteen luukussa on pieni vuoto.	<ul style="list-style-type: none"> Laite ei ole oikein tasapainotettu. Löysää tai kiristä säädettäviä jalkoja (jos soveltuu). Laitteen luukkua ei ole keskitetty altaaseen. Säädä takimmaista jalkaa (jos soveltuu).
Laitteen luukun sulkeminen on vaikeaa.	<ul style="list-style-type: none"> Laite ei ole oikein tasapainotettu. Löysää tai kiristä säädettäviä jalkoja (jos soveltuu). Astioiden osia tulee ulos koreista.
Laitteen sisältä kuuluu kolinaa/iskuääniä.	<ul style="list-style-type: none"> Astioita ei ole sijoitettu oikein koreihin. Katso lisätietoa korin täyttöä koskevasta esitteestä. Varmista, että suihkuvarsi pääsee kiertämään vapaasti.
Laitteen virrankatkaisin laukeaa.	<ul style="list-style-type: none"> Ampeeriarvo on riittämätön syöttämään virtaa kaikkiin käytössä oleviin laitteisiin samanaikaisesti. Tarkista pistokkeen ampeeriarvo ja mittarin kapasiteetti tai kytke jokin käytössä olevista laitteista pois päältä. Laitteen sisäisen sähköjärjestelmän vika. Ota yhteyttä valtuutettuun huoltoliikkeeseen.



Katso muita mahdollisia syitä osiosta **"Käyttöönotto"**, **"Päivittäinen käyttö"**, tai **"Vihjeitä ja neuvoja"**.

Kun olet tarkistanut laitteen, kytke laite pois päältä ja päälle. Jos ongelma toistuu, ota yhteyttä valtuutettuun huoltopalveluun.

Jos jotakin hälytyskoodia ei ole kuvattu taulukossa, ota yhteyttä valtuutettuun huoltopalveluun.

12.1 Pesu- ja kuivaustulokset eivät ole tyydyttävät

Ongelma	Mahdollinen syy ja korjaustoimenpide
Huonot pesutulokset.	<ul style="list-style-type: none"> Katso lisätietoa osiosta "Päivittäinen käyttö", "Vihjeitä ja vinkkejä" ja korin täyttöä koskevasta esitteestä. Käytä tehokkaampia pesuohjelmia. Puhdista suihkuvarret ja sihti. Lue ohjeet kohdasta "Hoito ja puhdistus".
Huonot kuivaustulokset.	<ul style="list-style-type: none"> Astiat on jätetty liian pitkäksi ajaksi suljetun laitteen sisälle. Huuhtelukirkaste on loppunut tai sitä ei ole riittävästi. Aseta huuhtelukirkastelokero korkeampaan asentoon. Muoviset osat voi olla tarpeen kuivata pyyhkeellä. Kytke lisätoiminto XtraDry päälle ja aseta AirDry parhaan kuivaustuloksen saavuttamiseksi. Suosittellemme käyttämään aina huuhtelukirkastetta, myös yhdistelmäpesuainetablettien kanssa.
Laseissa ja muissa astioissa on vaaleita raitoja tai sinertävä pinta.	<ul style="list-style-type: none"> Huuhtelukirkastetta on annosteltu liikaa. Säädä huuhtelukirkasteen taso alhaisempaan tasoon. Konetiskiainetta on liian paljon.
Laseissa ja astioissa on tahroja ja kuivia vesipisaroita.	<ul style="list-style-type: none"> Huuhtelukirkastetta on annosteltu liian vähän. Säädä huuhtelukirkasteen taso korkeampaan tasoon. Syynä voi olla käytetyn huuhtelukirkasteen laatu.
Astiat ovat märkiä.	<ul style="list-style-type: none"> Kytke lisätoiminto XtraDry päälle ja aseta AirDry parhaan kuivaustuloksen saavuttamiseksi. Ohjelmassa ei ole kuivausvaihetta tai sen kuivausohjelman lämpötila on alhainen. Huuhtelukirkastelokero on tyhjä. Syynä voi olla käytetyn huuhtelukirkasteen laatu. Syynä voi olla käytettyjen yhdistelmäpesuainetablettien laatu. Kokeile toista merkkiä tai ota käyttöön huuhtelukirkastelokero ja käytä huuhtelukirkastetta yhdistelmäpesuainetablettien kanssa.
Laitteen sisäosa on märkä.	<ul style="list-style-type: none"> Tämä ei merkitse laitevikaa, se johtuu seiniin tiivistyneestä ilmankosteudesta.
Epätavallinen määrä vaahtoa pesun aikana.	<ul style="list-style-type: none"> Käytä ainoastaan astianpesukoneisiin tarkoitettua konetiskiainetta. Huuhtelukirkastelokero vuotaa. Ota yhteyttä valtuutettuun huoltoliikkeeseen.

Ongelma	Mahdollinen syy ja korjaustoimenpide
Ruokailuvälineissä on ruosteen merkkejä.	<ul style="list-style-type: none"> • Pesuvedessä on liikaa suolaa. Katso kohta "Vedenpehmentin". • Hopeisia ja ruostumattomasta teräksestä valmistettuja ruokailuvälineitä on sekoitettu. Vältä sekoittamista hopeisia ja ruostumattomasta teräksestä valmistettuja ruokailuvälineitä.
Lokerossa on pesuainejäämiä ohjelman päättyessä.	<ul style="list-style-type: none"> • Pesutabletti juuttui lokeroon and vesi ei huuhdellut sitä kokonaan pois tämän vuoksi. • Vesi ei huuhtelee pesuainetta pois lokerosta. Varmista, ettei suihkuvarsi ole juuttunut kiinni tai tukossa. • Varmista, etteivät korissa olevat astiat estä pesuainelokeron avautumista.
Laitteessa on hajuja.	<ul style="list-style-type: none"> • Katso "Sisätilan puhdistaminen".
Kalkkijäämiä astioissa, altaassa ja luukun sisäosassa.	<ul style="list-style-type: none"> • Alhainen suolasäiliön taso, tarkista suolan merkkivalo. • Suolasäiliön kansi on löysä. • Huomattava veden kovuus. Katso kohta "Vedenpehmentin". • Käytä suolaa ja aseta vedenpehmentimen regenerointi jopa yhdistelmäpesuainetabletteja käyttäessä. Katso kohta "Vedenpehmentin". • Jos kalkkikertymiä on edelleen, puhdista laite tähän tarkoitukseen tarkoitettulla puhdistusaineella. • Kokeile toista konetiskiainetta. • Ota yhteyttä konetiskiaineen valmistajaan.
Astiat ovat himmeitä, värjättyneitä tai haljenneita.	<ul style="list-style-type: none"> • Varmista, että laitteessa pestään ainoastaan konepesun kestäviä astioita. • Täytä ja tyhjennä kori varoen. Katso lisätietoa korin täyttöä koskevasta esitteestä. • Aseta arkalaatuiset astiat yläkoriin.



Katso muita mahdollisia syitä osiosta "**Käyttöönotto**", "**Päivittäinen käyttö**", tai "**Vihjeitä ja vinkkejä**".

13. TEKNISET TIEDOT



Mitat	Leveys / korkeus / syvyys (mm)	596 / 818-878 / 580
Sähköliitäntä ¹⁾	Jännite (V)	220 - 240
	Taajuus (Hz)	50

Vedenpaine	bar (minimi- ja maksimiarvo)	0.5 - 8
	MPa (minimi- ja maksimiarvo)	0.05 - 0.8
Vesiliitäntä	Kylmä tai kuuma vesi 2)	maks. 60 °C
Kapasiteetti	Astiaston koko (henkilöluku)	13
Energiankulutus	Päällä (W)	5.0
Energiankulutus	Pois päältä (W)	0.10

1) Katso arvot arvokilvestä.

2) Jos vesi kuumennetaan vaihtoehdoisen, ympäristöystävällisemmän energian avulla (esim. aurinkopaneelit, tuulivoima), käytä kuumaa vettä energiankulutuksen vähentämiseksi.

14. YMPÄRISTÖNSUOJELU

Kierrätä materiaalit, jotka on merkitty merkillä . Kierrätä pakkaus laittamalla se asianmukaiseen kierrätysastiaan. Suojele ympäristöä ja ihmisten terveyttä kierrättämällä sähkö- ja elektroniikkaromut. Älä hävitä merkillä .

merkittyjä kodinkoneita kotitalousjätteen mukana. Palauta tuote paikalliseen kierrätyskeskukseen tai ota yhteyttä paikalliseen viranomaiseen.

INNEHÅLL

1. SÄKERHETSINFORMATION.....	26
2. SÄKERHETSINSTRUKTIONER.....	27
3. PRODUKTBESKRIVNING.....	29
4. KONTROLLPANELEN	30
5. PROGRAM.....	31
6. INSTÄLLNINGAR.....	32
7. FUNKTIONER.....	35
8. FÖRE FÖRSTA ANVÄNDNING.....	36
9. DAGLIG ANVÄNDNING.....	37
10. RÅD OCH TIPS.....	39
11. SKÖTSEL OCH RENGÖRING.....	40
12. FELSÖKNING.....	42
13. TEKNISK INFORMATION.....	46

VI TÄNKER PÅ DIG

Tack för att du köpt en Electrolux-produkt. Du har valt en produkt som för med sig årtionden av yrkeserfarenhet och innovation. Genial och elegant har den utformats med dig i åtanke. Så när du än använder den kan du känna dig trygg med att veta att du får fantastiska resultat varje gång.

Välkommen till Electrolux.

Besök vår webbplats för att:



Få användningsråd, broschyrer, felsökningshjälp och serviceinformation:
www.electrolux.com/webselfservice



Registrera din produkt för bättre service:
www.registerelectrolux.com



Köpa tillbehör, förbrukningsvaror och originalreservdelar till din produkt:
www.electrolux.com/shop

KUNDTJÄNST OCH SERVICE

Vi rekommenderar att originalreservdelar används.

Ha följande uppgifter till hands när du kontaktar serviceavdelningen: Modell, PNC, serienummer.

Informationen står på typskylten.

 Varnings-/viktig säkerhetsinformation

 Allmän information och tips

 Miljöinformation

Med reservation för ändringar.

1. ⚠ SÄKERHETSINFORMATION

Läs noga de bifogade instruktionerna före installation och användning av produkten. Tillverkaren är inte ansvarig för eventuella personskador eller andra skador som uppkommit som ett resultat av felaktig installation eller användning. Förvara alltid bruksanvisningen på en säker och tillgänglig plats för framtida bruk.

1.1 Säkerhet för barn och handikappade

- Denna produkt kan användas av barn från 8 års ålder och uppåt, och av personer med nedsatt fysisk, sensorisk eller mental förmåga, samt personer med bristande erfarenhet och kunskap, om de övervakas eller instrueras beträffande hur produkten används på ett säkert sätt och förstår de risker som är förknippade med användningen.
- Låt inte barn leka med produkten.
- Tvättmedel ska förvaras utom räckhåll för barn.
- Håll barn och husdjur borta från produkten när luckan är öppen.
- Barn får inte utföra städning och underhåll av apparaten utan uppsikt.

1.2 Allmän säkerhet

- Produkten är avsedd att användas i hushåll och liknande användningsområden som t.ex.:
 - Bondgårdar, personalkök i butiker, på kontor och andra arbetsmiljöer,
 - av gäster på hotell, motell, bed and breakfast och andra typer av boendemiljöer.
- Ändra inte produktens specifikationer.
- Vattentrycket (minimum och maximum) måste vara mellan 0.5 (0.05) / 8 (0.8) bar (MPa)
- Följ maximalt antal 13 -kuvert.
- Om nätsladden är skadad måste den bytas av tillverkaren, tillverkarens auktoriserade servicecenter

eller personer med motsvarande utbildning, för att undvika fara.

- Sätt besticken i bestickkorgen med de vassa kanterna nedåt eller sätt dem i besticklådan i ett horisontellt läge med de vassa kanterna nedåt.
- Låt inte produkten stå med luckan öppen för att undvika att snubbla över den.
- Stäng av produkten och koppla bort den från eluttaget före underhåll.
- Använd inte högtrycksvattenspray och/eller ånga för att rengöra produkten.
- Om produkten har ventilationsöppningar nedtill får dessa inte täppas igen med t.ex. en matta.
- Produkten ska anslutas till vattentillförseln med de nya medföljande slanguppsättningarna. Gamla slanguppsättningar får inte återanvändas.

2. SÄKERHETSINSTRUKTIONER

2.1 Installation



WARNING!

Endast en behörig person får installera den här produkten.

- Avlägsna allt förpackningsmaterial.
- Installera eller använd inte en skadad produkt.
- Installera och använd inte produkten på en plats där temperaturen understiger 0 °C.
- Följ installationsinstruktionerna som följer med produkten.
- Var alltid försiktig när produkten rör sig eftersom den är tung. Använd alltid skyddshandskar och täkta skor.
- Kontrollera att produkten har installerats under och bredvid stadiga skåp- eller bänkstommar.

2.2 Elektrisk anslutning



WARNING!

Risk för brand och elektriska stötar.

- Produkten måste jordas.

- Se till att de parametrarna på märkskylten överensstämmer med elnätets elektricitet.
- Använd alltid ett korrekt installerat, stötsäkert och jordat eluttag.
- Använd inte grenuttag eller förlängningssladdar.
- Kontrollera så att du inte skadar stickkontakten och nätkabeln. Om produktens nätkabel behöver bytas måste det göras av vårt auktoriserade servicecenter.
- Anslut stickkontakten till eluttaget först vid slutet av installationen. Kontrollera att stickkontakten är åtkomlig efter installationen.
- Dra inte i anslutningssladden för att koppla bort produkten från eluttaget. Ta alltid tag i stickkontakten.
- Denna produkt uppfyller kraven enligt EU:s direktiv.
- Endast Storbritannien och Irland. Denna produkt är utrustad med en 13 A nätkontakt. Om säkringen i stickkontakten måste bytas ut ska en 13 A ASTA (BS 1362) säkring användas.

2.3 Anslutning av vatten

- Orsaka inga skador på vattenslangarna.
- Före anslutning av nya slangar, slangar som inte använts under en längre tid, där reparationsarbete har utförts eller om nya enheter har monterats (vattenmätare, etc.), ska vattnet rinna en stund tills det är rent och klart.
- Kontrollera att det inte finns några synliga vattenläckor under och efter första användningen av maskinen.
- Om tilloppsslangen är skadad, stäng omedelbart vattenkranen och dra ut stickkontakten ur vägguttaget. Kontakta auktoriserad service för att byta ut tilloppsslangen.

2.4 Använd

- Sitt eller stå inte på luckan när den är öppen.
- Maskindiskmedel är farligt. Följ säkerhetsanvisningarna på tvättmedelspaket.
- Drick och lek inte med vattnet i produkten.
- Ta inte ur disken ur produkten förrän diskprogrammet är klart. Vissa diskmedel kan stanna kvar på disken.

- Produkten kan utsöndra het vattenånga om du öppnar dörren medan ett program är igång.
- Placera inga lättantändliga produkter eller föremål som är fuktiga med lättantändliga produkter i, nära eller på tvättmaskinen.

2.5 Service

- Kontakta auktoriserad service för att reparera apparaten. Vi rekommenderar att du endast använder originaldelar som reservdelar.
- När du kontaktar auktoriserad service ska du ha följande information som finns på märkskylten till hands.
Modell:
PNC (produktnr.):
Serienummer:

2.6 Avfallshantering



WARNING!

Risk för kvävning eller skador.

- Koppla loss produkten från eluttaget.
- Klipp av strömkabeln och kassera den.
- Ta bort lucklåset för att hindra att barn eller djur stängs in inuti produkten.

3. PRODUKTBESKRIVNING

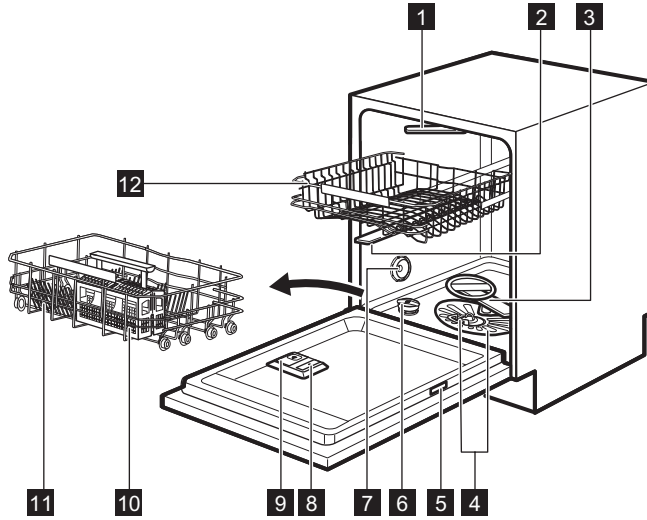

- 1** Toppspolarm
- 2** Övre spolarm
- 3** Nedre spolarm
- 4** Filter
- 5** Typskylt
- 6** Saltbehållare
- 7** Ventilation

- 8** Spolglansfack
- 9** Diskmedelsfack
- 10** Bestickskorg
- 11** Underkorg
- 12** Överkorg

4. KONTROLLPANELEN

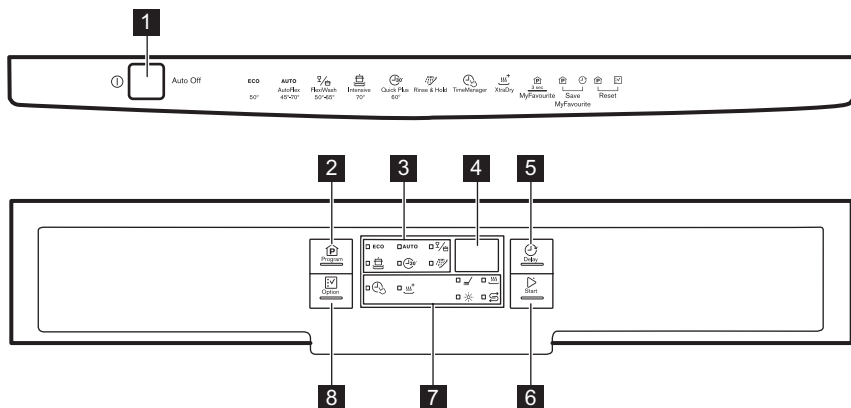





- | | |
|-----------------------------|------------------------|
| 1 Strömbrytare | 6 Start-knapp |
| 2 Program-knapp | 7 Kontrollampor |
| 3 Programindikatorer | 8 Option-knapp |
| 4 Display | |
| 5 Delay-knapp | |

4.1 Indikatorlampor

Kontrollampa	Beskrivning
	Diskfas. Tänds när diskfasen pågår.
	Torkningsfas. Tänds när torkfasen pågår.
	TimeManager-kontrollampa.
	XtraDry-kontrollampa.
	Kontrollampa för spolglas. Den är alltid släckt när programmet arbetar.
	Saltkontrollampa. Den är alltid släckt när programmet arbetar.

5. PROGRAM

Program	Smutsgrad Typ av disk	Programfaser	Funktioner
ECO 1)	<ul style="list-style-type: none"> • Normalt smutsat • Porslin och bestick 	<ul style="list-style-type: none"> • Fördisk • Disk 50 °C • Sköljning • Torkning 	<ul style="list-style-type: none"> • TimeManager • XtraDry
AUTO 2)	<ul style="list-style-type: none"> • Allt • Porslin, bestick, kastruller och pannor 	<ul style="list-style-type: none"> • Fördisk • Disk från 45 °C till 70 °C • Sköljning • Torkning 	<ul style="list-style-type: none"> • XtraDry
 3)	<ul style="list-style-type: none"> • Blandad smutsgrad • Porslin, bestick, kastruller och pannor 	<ul style="list-style-type: none"> • Fördisk • Disk 50 °C och 65 °C • Sköljning • Torkning 	<ul style="list-style-type: none"> • TimeManager • XtraDry
 4)	<ul style="list-style-type: none"> • Hårt smutsat • Porslin, bestick, kastruller och pannor 	<ul style="list-style-type: none"> • Fördisk • Disk 70 °C • Sköljning • Torkning 	<ul style="list-style-type: none"> • TimeManager • XtraDry
 4)	<ul style="list-style-type: none"> • Nyligen insatt • Porslin och bestick 	<ul style="list-style-type: none"> • Disk 60 °C • Sköljning 	<ul style="list-style-type: none"> • XtraDry
 5)	<ul style="list-style-type: none"> • Allt 	<ul style="list-style-type: none"> • Fördisk 	

1) Med det här programmet får du mest effektiv vatten- och energiförbrukning för porslin och bestick med normal nedsmutsning. Detta är standardprogrammet för testinstitut.

2) Produkten känner av smutsgraden och mängden föremål i korgarna. Den anpassar automatiskt temperaturen, mängden vatten, energiförbrukningen och programtiden.





3) Med detta program kan du diska en laddning med blandad disk. Mycket kraftig smutsad disk i den nedre korgen och normalt smutsad disk i den övre korgen. Vattentrycket och vattentemperaturen i den nedre korgen är högre än i den övre.

4) Med detta program kan du köra en halvfull maskin med nyligen smutsad disk. Det ger goda diskresultat på kort tid.

5) Med det här programmet kan du snabbt skölja disken så att matrester inte fastnar och lukter bildas i maskinen. Använd inte diskmedel för det här programmet.

5.1 Förbrukningsvärden

Program 1)	Vatten (l)	Energi (kWh)	Programtid (min.)
ECO	10.5	0.932	232
AUTO	7 - 14	0.6 - 1.6	40 - 170

Program 1)	Vatten (l)	Energi (kWh)	Programtid (min.)
	14 - 16	1.2 - 1.5	160 - 180
	12.5-14.5	1.4-1.7	170-190
	10	0.9	30
	4	0.1	14

1) Vattnets tryck och temperatur, spänningsvariationer, mängden disk och tillvalsfunktioner kan ändra värdena.

5.2 Information till provanstalter

Skicka ett e-postmeddelande för all nödvändig information om prestandatest:

info.test@dishwasher-production.com

Anteckna produktnumret (PNC) som står på typskylten.

6. INSTÄLLNINGAR

6.1 Programvalsläget och användarläget

När produkten är i programvalsläget kan man ställa in ett program och öppna användarläget.

Tillgängliga inställningar i användarläge:

- Vattenavhårdarens nivå enligt vattenhårdheten.
- Aktivering och avaktivering av ljudsignalen för program klart.
- Aktiverar eller avaktiverar indikatorn för spolglansfacket tomt.
- Spolglansnivån efter nödvändig dos.
- Aktivering eller avaktivering av AirDry.

Eftersom produkten lagrar sparade inställningar behöver man inte konfigurera före varje program.

Ställa in programvalsläget

Produkten är i programvalsläge när programlampan **ECO** lyser och displayen visar programlängden.

Efter aktivering är produkten i programvalsläge som standard. Om inte, ställ in programvalsläge på följande sätt:

Håll in **Program** och **Delay** samtidigt tills produkten är i programvalsläge.

Öppna användarläge

Kontrollera att produkten är i programvalsläge.

Öppna användarläget genom att hålla in Start och Option samtidigt tills indikatorerna **ECO**, **AUTO**,  och  blinkar och displayen är tom.

6.2 Vattenavhårdare

Vattenavhårdaren avlägsnar mineraler från vattnet, som normalt skulle ha skadlig inverkan på diskresultatet och på maskinen.

Ju mer mineraler vattnet innehåller, desto hårdare är vattnet. Vattenhårdhet mäts i ekvivalenta mått.

Vattenavhårdaren skall ställas in efter hur hårt vattnet är i området där du bor. Information om hur hårt vattnet är i området där du bor kan du få från det lokala Vattenverket. Det är viktigt att ställa in rätt vattenavhårdarnivå, för att få bra diskresultat.

Vattenhårdhet

Tyska grader (°dH)	Franska grader (°fH)	mmol/l	Clarke-grader	Vattenhårdhet
47 - 50	84 - 90	8.4 - 9.0	58 - 63	10
43 - 46	76 - 83	7.6 - 8.3	53 - 57	9
37 - 42	65 - 75	6.5 - 7.5	46 - 52	8
29 - 36	51 - 64	5.1 - 6.4	36 - 45	7
23 - 28	40 - 50	4.0 - 5.0	28 - 35	6
19 - 22	33 - 39	3.3 - 3.9	23 - 27	5 1)
15 - 18	26 - 32	2.6 - 3.2	18 - 22	4
11 - 14	19 - 25	1.9 - 2.5	13 - 17	3
4 - 10	7 - 18	0.7 - 1.8	5 - 12	2
<4	<7	<0.7	< 5	1 2)

1) Fabriksinställning.

2) Använd inte salt på denna nivå.

Oavsett om du använder standarddiskmedel eller multitabletter (med eller utan salt) ska du ställa in rätt hårdhetsgrad för att hålla saltpåfyllningsindikatorn aktiv.



Multitabletter med salt är inte tillräckligt effektiva för att mjuka upp hårt vatten.

Inställning av vattenhårdhet

Kontrollera att produkten är i användarläge.

- Tryck på **Program**.
 - Indikatorerna **AUTO**, $\frac{1}{2}$, $\frac{1}{3}$ och ECO är släckta.
 - Indikatorn **ECO** blinkar fortfarande.
 - På displayen visas den aktuella inställningen: t.ex. 5 L = nivå 5.
- Tryck på **Program** flera gånger för att ändra inställningen.
- Tryck på på/av för att bekräfta inställningen.

6.3 Indikatorn för spolglansfacket tomt

Genom att använda spolglans kan disken torkas utan att det blir ränder eller fläckar.

Spolglans släpps automatiskt ut under den heta sköljfasen.

När spolglansfacket är tomt lyser indikatorn så att du ska fylla på. Om torkningsresultatet är tillfredsställande endast med multitabletter, kan du inaktivera indikatorn för påfyllning av sköljmedel. Använd alltid spolglans för bästa torkresultat.

Om du använder standarddiskmedel eller multitabletter utan spolglans, aktivera indikatorn för att hålla påfyllningsindikatorn för spolglans aktiv.

Avaktivera indikatorn för spolglansfacket tomt

Kontrollera att produkten är i användarläge.

- Tryck på **Delay**.

- Indikatorerna **ECO**, $\frac{7}{8}$, $\frac{8}{8}$ och C_{30} är släckta.
 - Indikatorn **AUTO** blinkar fortfarande.
 - På displayen visas den aktuella inställningen: $! d$ = indikatorn för spolgansfacket tomt är aktiverad (fabriksinställning).
2. Tryck på **Option** för att ändra inställningen.
 $! d$ = indikatorn för spolgansfacket tomt avaktiverat.
 3. Tryck på på/av för att bekräfta inställningen.

6.4 Spolgansfacket

Genom att använda spolgans kan disken torkas utan att det blir ränder eller fläckar.

Spolgans släpps automatiskt ut under den heta sköljfasen.

Du kan ställa in hur mycket spolgans som ska doseras mellan nivå 1 (minsta mängd) och nivå 6 (största mängd). Nivå 0 inaktiverar spolgansfacket och spolgans doseras inte.

Fabriksinställning: nivå 4.

Ställa in spolgansnivån

Kontrollera att produkten är i användarläge.

1. Tryck på **Start**.
 - Indikatorerna **ECO**, **AUTO**, $\frac{7}{8}$ och C_{30} är släckta.
 - Indikatorn $\frac{7}{8}$ blinkar fortfarande.
 - På displayen visas den aktuella inställningen: t.ex. **4A** = nivå 4.
 - Nivåerna på spolgans går från 0A till 6A där nivå 0A innebär att spolgans inte används.
2. Tryck på **Delay** flera gånger för att ändra inställningen.
3. Tryck på på/av för att bekräfta inställningen.

6.5 Ljudsignaler

Ljudsignaler hörs när ett fel inträffar i produkten. Det går inte att inaktivera dessa ljudsignaler.

Det finns även en ljudsignal som hörs när programmet är klart. Ljudsignalen är som standard inaktiverad, men det går att aktivera den.

Aktivera ljudsignalen för avslutat program

Kontrollera att produkten är i användarläge.

1. Tryck på **Option**
 - Indikatorerna **ECO**, **AUTO**, $\frac{7}{8}$ och C_{30} är släckta.
 - Indikatorn $\frac{8}{8}$ blinkar fortfarande.
 - På displayen visas den aktuella inställningen: $! b$ = Ljudsignal av.
2. Tryck på **Start** för att ändra inställningen.
 $! b$ = Ljudsignal på.
3. Tryck på på/av för att bekräfta inställningen.

6.6 AirDry

AirDry förbättrar torkningsresultatet med lägre energiförbrukning.

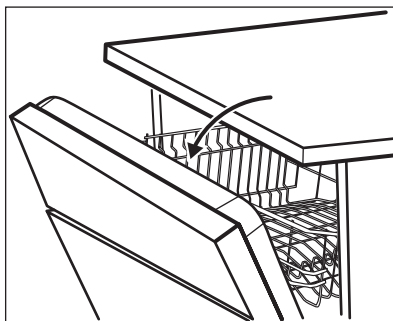

- i** Under torkningsfasen öppnar en enhet luckan. Luckan hålls sedan på glänt.

**FÖRSIKTIGHET!**

Försök att inte stänga luckan inom 2 minuter efter att den har öppnats automatiskt. Det kan skada produkten.

**FÖRSIKTIGHET!**

Om barn är i närheten kan AirDry-systemet avaktiveras om du vill hålla luckan låst i slutet av programmet.

AirDry aktiveras automatiskt med alla program utom

För att förbättra torkprestandan, se alternativet XtraDry eller aktivera AirDry.

Avaktivering av AirDry

Kontrollera att produkten är i användarläge.

- Tryck på **Start** och **Option** samtidigt.
 - Indikatorerna **ECO**, **AUTO**, och är släckta.
 - Indikatorn blinkar fortfarande.
 - På displayen visas den aktuella inställningen: = AirDry aktiverat.
- Tryck på **Option** för att ändra inställningen: = AirDry avaktiverat.

7. FUNKTIONER



Önskade funktioner måste aktiveras varje gång innan du startar ett program. Det går inte att aktivera eller inaktivera funktionen medan ett program pågår.



Alla tillvalsfunktioner är inte heller kompatibla med varandra. Om du väljer icke-kompatibla funktioner stänger produkten automatiskt av en eller flera av dem. Endast kontrolllamporna för funktionerna som fortfarande är aktiva förblir tända.

- Tryck på på/av för att bekräfta inställningen.

6.7 MyFavourite

Med denna funktionen kan man ställa in och spara de mest använda programmen.

Man kan bara spara ett program. En ny inställning avbryter den tidigare.

Spara MyFavourite-programmet

- Ställa in valt program. Det går också att ställa in tillämpliga funktioner tillsammans med programmet.
- Tryck samtidigt på **Program** och **Start** tills kontrolllamporna för programmet och funktionen blinkar under några sekunder.

Ställa in MyFavourite-programmet

Håll **Program** intryckt tills kontrolllamporna som tillhör MyFavourite-programmet och funktionerna tänds. Displayen visar programlängden.

7.1 XtraDry

Aktivera det här alternativet om du vill öka torkprestandan. Vid användning av det här alternativet kan programmets varaktighet, vattenförbrukning och temperaturen på sista sköljningen påverkas.

Alternativet XtraDry är ett bestående alternativ för alla program förutom

ECO och behöver inte väljas vid varje cykel.

Varje gång **ECO** aktiveras stängs XtraDry av och måste väljas manuellt. I andra program är inställningen XtraDry permanent och används automatiskt i

nästkommande program. Denna konfiguration kan ändras när som helst.

Aktivering av XtraDry avaktiverar TimeManager.

Aktivering av XtraDry

Tryck på **Option** tills kontrolllampan för  tänds.

Om funktionen inte kan användas till programmet tänds inte tillhörande kontrollampa eller så blinkar den snabbt i några sekunder och förblir sedan släckt. Displayen visar den uppdaterade programlängden.

7.2 TimeManager

Med TimeManager minskar man tiden på valt program.

Den totala programlängden minskas med ca 50 %.

Diskresultatet är samma som vid normal programlängd. Torkresultatet kan minska.

Denna funktion ökar trycket och vattnets temperatur. Disk- och torkfaserna är kortare.

TimeManager är som standard avstängd, men kan aktiveras manuellt. Denna funktion kan kombineras med XtraDry på samma gång.

Aktivering av TimeManager

Tryck på **Option** tills kontrolllampan för  tänds.

Om funktionen inte kan användas till programmet tänds inte tillhörande kontrollampa eller så blinkar den snabbt i några sekunder och förblir sedan släckt. Displayen visar den uppdaterade programlängden.

8. FÖRE FÖRSTA ANVÄNDNING

1. Kontrollera att den inställda nivån på vattenavhårdare överensstämmer med den hårdhet vattnet har där du bor. Om inte, kan du justera vattenavhårdarens nivå.

2. Fyll saltbehållaren.
3. Fyll spolgansfacket.
4. Öppna vattenkranen.
5. Starta ett program för att avlägsna eller bearbeta rester som kan finnas kvar i produkten. Använd inte diskmedel och ladda inte korgarna.

När du startar ett program kan det ta upp till 5 minuter för produkten att ladda hartset i vattenavhårdaren. Det ser ut som att produkten inte fungerar.

Diskfasen startar bara när den här proceduren är klar. Proceduren upprepas periodvis.

8.1 Saltbehållaren



FÖRSIKTIGHET!

Använd endast grovt salt avsett för diskmaskinen. Fint salt ökar risken för rost.

Saltet används för att ladda hartset i vattenavhårdare och ge goda diskresultat vid daglig användning.

Fylla salt i saltbehållaren

1. Öppna saltbehållaren genom att vrida locket moturs och ta bort det.
2. Häll 1 liter vatten i saltbehållaren (endast första gången).
3. Fyll saltbehållaren med 1 kg salt (tills den är full).

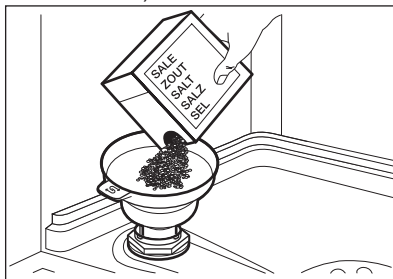

4. Skaka försiktigt på tratten i handtaget för att få ut de sista kornen.
5. Ta bort eventuellt salt från saltbehållarens öppning.

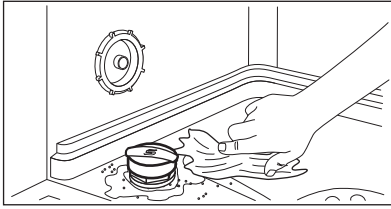

6. Vrid locket på saltbehållaren medurs för att stänga saltbehållaren.



FÖRSIKTIGHET!

Vatten och avhärningssalt kan rinna ut från saltbehållaren när du fyller på den. När du har fyllt på saltbehållaren ska du starta ett program genast för att förhindra rost.

8.2 Fylla på spolglansfacket

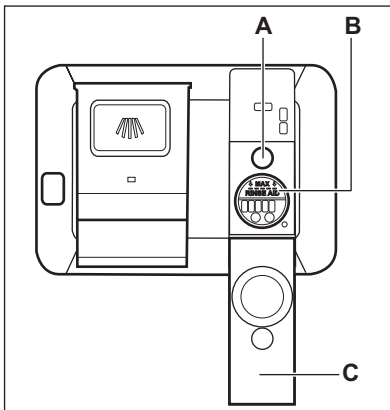

FÖRSIKTIGHET!

Använd endast spolglans som är särskilt avsett för diskmaskiner.

1. Öppna locket (C).
2. Fyll på spolglansfacket (B) tills spolglansvätskan når markeringen "MAX".
3. Torka upp eventuell utspilld spolglans med en absorberande trasa så att det inte bildas för mycket skum.
4. Stäng locket. Kontrollera att spärren har låst sig i rätt position.



Fyll på spolglansfacket när indikatorn (A) blir klar.



Om du använder multitabletter och är nöjd med torkningsresultatet, kan du avaktivera påfyllningsindikatorn för sköljmedel. Vi rekommenderar att alltid använda sköljmedel för bästa torkresultat, även i kombination med multitabletter som innehåller sköljmedel.

9. DAGLIG ANVÄNDNING

1. Öppna vattenkranen.
2. Tryck på strömbrytaren för att aktivera produkten. Kontrollera att produkten är i programvalsläge.
 - Om saltbehållarens kontrollampa är på, fyll på saltbehållaren.
 - Om kontrollampen för spolglans lyser, fyll på spolglansfacket.
3. Ladda korgarna.
4. Tillsätt diskmedlet.
5. Ställ in och starta rätt program för typen av disk och smutsgrad.

9.1 Använda diskmedel

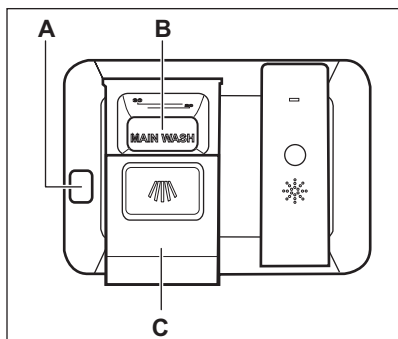

FÖRSIKTIGHET!

Använd bara diskmedel som är särskilt avsett för diskmaskiner.

1. Tryck in spärren (A) för att öppna locket (C).
2. Placera diskmedlet, pulver eller tabletter, i facket märkt (B).
3. Om diskprogrammet har en fördiskfas, håll lite diskmedel på insidan av produktens lucka.
4. Stäng locket. Kontrollera att spärren har låst sig i rätt position.

9.2 Ställa in och starta ett program

Funktionen Auto Off

Funktionen sänker energiförbrukningen genom att automatiskt inaktivera produkten när den inte är igång.

Funktionen sätter igång:

- 5 minuter efter att programmet är klart.
- Efter 5 minuter om programmet inte har startat.

Starta ett program

1. Tryck på strömbrytaren för att aktivera produkten. Kontrollera att produkten är i programvalsläge.
2. Stäng luckan.

3. Tryck på **Program** upprepade gånger tills kontrollampen för det program som du vill välja tänds.
 - Om du vill välja MyFavourite-programmet, håll **Program** intryckt tills MyFavourite-inställningen startar.

Displayen visar programmets längd.

4. Välj tillvalsfunktioner.

5. Tryck på **Start** för att starta programmet.

- Diskfaskontrollampen tänds.
- Programlängden minskar i steg om 1 minut.

Starta ett program med fördröjd start

1. Ställ in program.
2. Tryck på **Delay** upprepade gånger tills displayen visar tidsfördröjningen du vill ställa in (från 1 till 24 timmar).
3. Tryck på **Start** för att starta nedräkningen.
 - Kontrollampen för fördröjd start tänds för att bekräfta starten av nedräkningen.
 - Nedräkningen minskar i steg om 1 timme. Bara den sista timmen minskar i steg om en minut.

När nedräkningen är klar startar programmet och diskfasindikatorn tänds. Lampen för fördröjd start släcks.

Öppna luckan medan maskinen är igång

Om luckan öppnas medan ett program pågår, stannar maskinen. Det kan påverka energiförbrukningen och programmets varaktighet. När luckan stängs, fortsätter maskinen från den punkt där den avbröts.



Om luckan är öppen längre än 30 sekunder under torkfasen avslutas det pågående programmet. Detta händer inte om luckan öppnas av AirDry-funktionen.



FÖRSIKTIGHET!

Försök att inte stänga luckan inom 2 minuter efter att AirDry automatiskt har öppnat den, eftersom det kan skada maskinen. Om luckan efter ytterligare 3 minuter stängs, avslutas pågående program.

Avbryta den fördröjda starten medan nedräkningen pågår

När du avbryter en fördröjd start måste du ställa in programmet och funktionerna igen.

Håll in **Program** och **Delay** samtidigt tills produkten är i programvalsläge.

Avbryta programmet

Håll in **Program** och **Delay** samtidigt tills produkten är i programvalsläge.

10. RÅD OCH TIPS

10.1 Allmänt

Följ tipsen nedan för optimal rengöring och torkning vid daglig användning och även för att skydda miljön.

- Ta bort större matrester från tallrikarna och kasta dem i avfallspåsen.
- Skölj inte tallrikarna för hand i förväg. Välj hellre fördiskprogrammet (om tillgänglig) vid behov eller ett program med fördisksfas.
- Använd alltid hela utrymmet i korgarna.
- Vid fyllning av produkten måste du se till att tallrikarna nås helt av vattnet som släpps från spolarmens munstycken. Se till att föremål inte vidrör eller täcker över varandra.
- Du kan använda maskindiskmedel, spolglans och salt separat eller så kan du använda multitabletter (t.ex. "3 i 1", "4 i 1", "All i 1"). Följ anvisningarna som står på förpackningen.
- Välj program för typen av disk och smutsgrad. Med ECO-programmet får du den effektivaste användningen av

Kontrollera att det finns diskmedel i diskmedelsfacket innan du startar ett nytt program.

Program klart

När programmet är klart visas 0:00 på displayen. Motsvarande faskontrollampor är släckta.

Alla knappar är inaktiva utom strömbrytaren.

1. Tryck på strömbrytaren eller vänta tills Auto Off-funktionen automatiskt avaktiverar produkten. Om du öppnar luckan innan Auto Off aktiverats stängs produkten av automatiskt.
2. Stäng vattenkranen.

vatten och energikonsumtion för normalt smutsad porslin och bestick.

10.2 Använda salt, spolglans och diskmedel

- Använd endast salt, spolglans och diskmedel avsett för diskmaskin. Andra sorters produkter kan skada maskinen.
- I områden med hårt vatten och mycket hårt vatten rekommenderar vi att man använder vanligt diskmedel (pulver, gel, tabletter utan ytterligare funktioner), spolglans och salt separat för optimal diskning och torkning.
- Minst en gång i månaden ska du låta maskinen gå med särskilt avsett maskinrengöringsmedel.
- Diskmedelstabletter löses inte upp helt vid korta program. För att undvika diskmedelsrester på porslinet rekommenderar vi att du använder tabletter för långa program.
- Använd inte mer än korrekt mängd diskmedel. Se tillverkarens

anvisningar på
diskmedelsförpackningen.

10.3 Vad du ska göra om du vill sluta använda multitabletter

Innan du börjar använda separat diskmedel, salt och sköljmedel ska du göra följande.

1. Ställ in vattenavhårdarens högsta nivå.
2. Kontrollera att saltbehållaren och spolglansbehållaren är fulla.
3. Starta det kortaste programmet med en sköljfas. Använd inte diskmedel och ladda inte korgarna.
4. När programmet är klart, ställ in avhårdaren efter vattenhårdheten där du bor.
5. Justera den utsläppta mängden spolglans.
6. Aktivering av indikatorn för spolglansfacket tomt.

10.4 Ladda korgarna

- Använd bara produkten för att diska föremål som är diskmaskinsäkra.
- Ställ inte föremål av trä, horn, aluminium, tenn eller koppar i produkten.
- Placera inte föremål i produkten som kan absorbera vatten (svampar, disktrasor).
- Ta bort större matrester från tallrikarna och kasta dem i avfallspåsen.
- Blötlägg inbrända matrester på disken.

- Placera ihåliga föremål (till exempel koppar, glas och kokkärl) med öppningen nedåt.
- Se till att glas inte vidrör andra glas.
- Placera bestick och små föremål i bestickkorgen.
- Lägg lätta föremål i den övre korgen. Se till att föremålen inte rör sig.
- Kontrollera att spolarmarna kan röra sig fritt innan ett program startas.

10.5 Innan ett program startas

Kontrollera att:

- Filtren är rena och rätt isatta.
- Saltbehållarens lock sitter tätt.
- Spolarmarna inte är igensatta.
- Det finns disksalt och spolglans (såvida du inte använder multitabletter).
- Diskgodset är rätt placerat i korgarna.
- Programmet är lämpligt för diskgodset och smutsgraden.
- Rätt mängd diskmedel används.

10.6 Plocka ut disken ur korgarna

1. Låt disken kallna innan den plockas ut ur produkten. Varm disk kan lätt skadas.
2. Plocka först ut diskgodset från den nedre korgen, sedan från den övre.



I slutet av programmet kan det finnas vatten kvar på sidorna och luckan på produkten.

11. SKÖTSEL OCH RENGÖRING



WARNING!

Stäng av produkten och koppla bort den från eluttaget före underhåll.



Smutsiga filter och igensatta spolarmar försämrar diskresultaten. Kontrollera regelbundet och rengör dem vid behov.

11.1 Rengöra filtren

Filtersystemet består av tre delar.

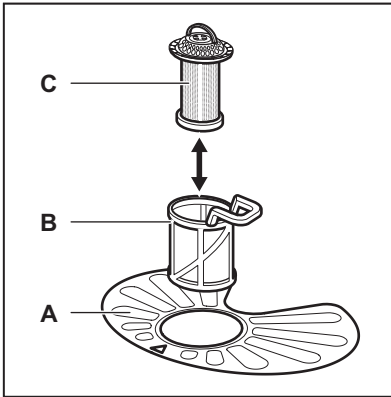

1. Vrid filtret (B) moturs och ta bort det.

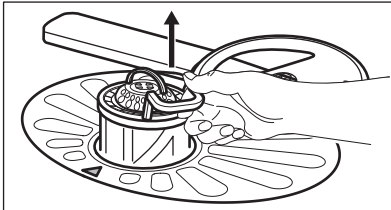
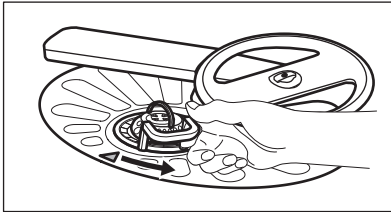

2. Ta bort filtret (C) utan filter (B).

3. Ta ut det platta filtret (A).

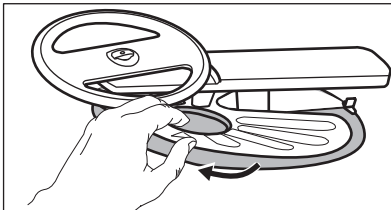

4. Tvätta filtren.

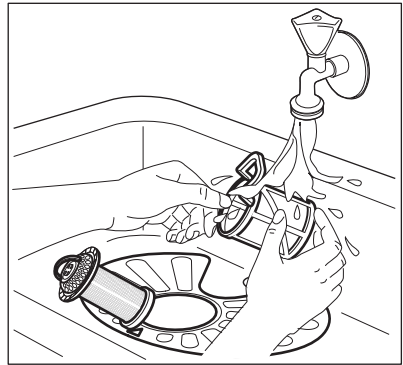

5. Kontrollera att det inte finns några matrester eller smuts i eller runt kanterna på sumpen.

6. Sätt tillbaka det platta filtret (A). Se till att det sitter rätt under de två styrtapparna.

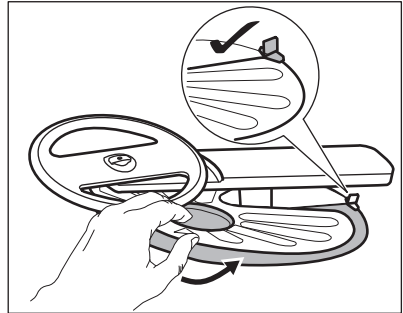

7. Sätt ihop filtren (B) och (C) igen.

8. Sätt tillbaka filtret (B) i det platta filtret (A). Vrid medurs tills det låses på plats.

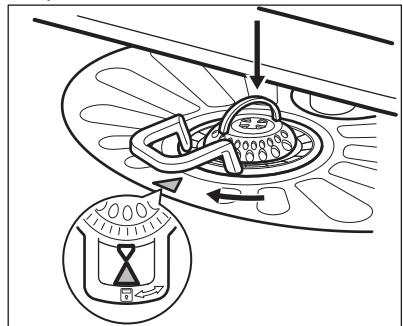

**FÖRSIKTIGHET!**

En felaktig placering av filtren kan orsaka dåliga diskresultat och skada produkten.

11.2 Rengöring av den övre spolarmen

Vi rekommenderar regelbunden rengöring av den övre spolarmen för att undvika att smuts täpper igen hålen.

Tilltäpta hål kan ge oönskat resultat.

1. Dra ut överkorgen.
2. För att frigöra spolarmen från korgen, tryck den uppåt i den riktning som anges av den lägre pilen samtidigt som den vrids medurs.

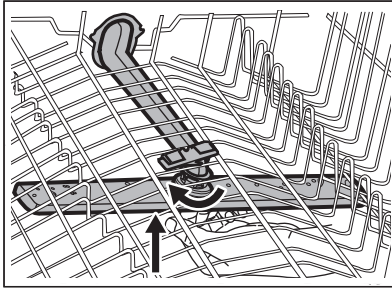

3. Skölj spolarmen under rinnande vatten. Använd ett tunt spetsigt verktyg, t.ex. en tandpetare, för att avlägsna smuts från hålen.

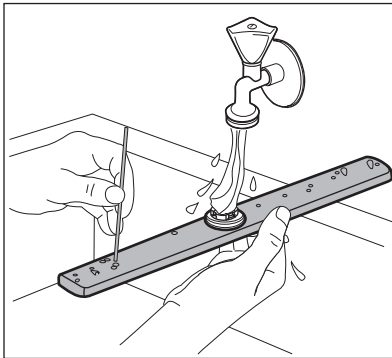

4. För att sätta tillbaka spolarmen på korgen, tryck den uppåt i den riktning som anges av den lägre pilen samtidigt som den vrids moturs tills den låses på plats.

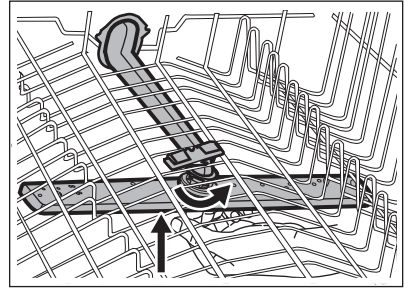

11.3 Utvändig rengöring

- Rengör produkten med en fuktig, mjuk trasa.
- Använd bara neutrala rengöringsmedel.
- Använd inte produkter med slipeffekt, skursvampar eller lösningsmedel.

11.4 Invändig rengöring

- Rengör produkten noga, samt luckans gummipackning, med en mjuk fuktad duk.
- Om du använder programmen med kort varaktighet ofta, kan dessa lämna fettrester och kalkavlagringar i produkten. För att förhindra detta rekommenderar vi att du kör programmen med längre varaktighet minst två gånger per månad.
- För att bevara livslängden på din maskin rekommenderar vi att du minst en gång i månaden använder en särskild rengöringsprodukt för diskmaskiner. Följ instruktionerna noga på produktförpackningen.

12. FELSÖKNING

Om produkten inte startar eller om den stannar under användning ska du, innan

du kontaktar en auktoriserad serviceverkstad, se om du kan lösa

problemet själv med hjälp av informationen i tabellen.



WARNING!

Reparationer som inte är riktigt gjorda kan resultera i allvarlig risk för säkerheten för användaren. Alla reparationer ska utföras av kvalificerad personal.

Vid vissa fel visas en larmkod på displayen.

De flesta problemen som kan uppstå kan lösas utan att man behöver kontakta en auktoriserad serviceverkstad.

Problem och larmkod	Möjliga orsaker och åtgärder
Jag inte kan sätta på produkten.	<ul style="list-style-type: none"> • Se till att stickkontakten sitter ordentligt i eluttaget. • Kontrollera att det inte finns en skadad säkring i säkringsdosan.
Programmet startar inte.	<ul style="list-style-type: none"> • Se till att luckan är stängd. • Tryck på Start. • Om fördröjd start är inställd avbryter du inställningen eller väntar tills nedräkningen är slut. • Produkten har startat laddningsproceduren av hartset i vattenavhårdaren. Procedurens varaktighet är ca 5 minuter.
Produkten fylls inte med vatten. Displayen visar <i>10</i> eller <i>11</i> .	<ul style="list-style-type: none"> • Kontrollera att vattenkranen är öppen. • Kontrollera att trycket i vattentillförseln inte är för lågt. Kontakta kommunen för denna information. • Kontrollera att vattenkranen inte är igensatt. • Kontrollera att filtret i tilloppsslangen inte är igensatt. • Kontrollera att tilloppsslangen inte är böjd eller snodd.
Maskinen tömmer inte ut vattnet. Displayen visar <i>20</i> .	<ul style="list-style-type: none"> • Kontrollera att vattenläset inte är igensatt. • Kontrollera att filtret i utloppsslangen inte är igensatt. • Kontrollera att inre filtersystemet inte är igensatt. • Kontrollera att tömningsslangen inte är böjd eller snodd.
Översvämningsskyddet är aktiverat. Displayen visar <i>30</i> .	<ul style="list-style-type: none"> • Stäng vattenkranen och kontakta auktoriserad service.
Maskinen stannar och startar om flera gånger under en diskning.	<ul style="list-style-type: none"> • Det är helt normalt. Det ger optimalt rengöringsresultat och energibesparingar.
Programmet varar för länge.	<ul style="list-style-type: none"> • Välj alternativet TimeManager för att korta programtiden. • Om fördröjd start är inställd avbryter du inställningen eller väntar tills nedräkningen är slut.

Problem och larmkod	Möjliga orsaker och åtgärder
Den återstående tiden på displayen ökar och hoppar nästan till slutet av programtiden.	<ul style="list-style-type: none"> • Detta är inget fel. Maskinen fungerar som den ska.
Programalternativen måste ställas in på nytt varje gång.	<ul style="list-style-type: none"> • För att spara din favoritinställning, använd alternativ MyFavourite.
Det läcker lite från maskinens lucka.	<ul style="list-style-type: none"> • Produkten står inte i väg. Lossa eller dra åt de justerbara fötterna (om tillämpligt). • Maskinens lucka är inte centrerad. Justera den bakre foten (om tillämpligt).
Luckan är svår att stänga.	<ul style="list-style-type: none"> • Produkten står inte i väg. Lossa eller dra åt de justerbara fötterna (om tillämpligt). • Delar av porslinet sticker ut från korgarna.
Skramlande/knackande ljud inifrån maskinen.	<ul style="list-style-type: none"> • Porslinet är inte ordentligt insatt i korgarna. Se broschyren om hur man laddar korgarna. • Se till att sprayarmen kan röra sig fritt.
Apparaten löser ut brytaren.	<ul style="list-style-type: none"> • Strömstyrkan är otillräcklig för att kunna ha alla apparater i bruk. Kontrollera uttagets strömstyrka och kapaciteten på mätaren eller stäng av en av de apparater som används. • Internt elektriskt fel på maskinen. Kontakta en auktoriserad serviceverkstad.



Se "**Före första användning**", "**Daglig användning**" eller "**Tips**" för andra möjliga orsaker.

auktorerad service om problemet uppstår igen.

För larmkoder som inte beskrivits i tabellen, kontakta en auktoriserad serviceverkstad.

När du har kontrollerat produkten, stäng av och sätt på produkten. Kontakta

12.1 Diskresultat och torkning är inte tillfredsställande

Problem	Möjliga orsaker och åtgärder
Dåligt diskresultat.	<ul style="list-style-type: none"> • Se "Daglig användning", "Tips" och broschyren om hur man laddar korgarna. • Använd ett intensivare diskprogram. • Rengör spolarmustyckena och filter. Se kapitlet "Underhåll och rengöring".

Problem	Möjliga orsaker och åtgärder
Maskinen torkar disken dåligt.	<ul style="list-style-type: none"> • Disken har lämnats kvar för länge i maskinen med luckan stängd. • Det finns ingen spolglans eller så är mängden spolglans för liten. Ställ in mängden spolglans som släpps ut till en högre nivå. • Plastartiklar kan behöva handtorkas. • För bästa torkresultat, aktivera alternativet XtraDry och ställ in AirDry. • Vi rekommenderar att alltid använda spolglans, även i kombination med multitabletter.
Det finns vitaktiga streck och fläckar, eller blåaktiga belyggningspå glas och disk-gods.	<ul style="list-style-type: none"> • Den utsläppta mängden spolglans är för stor. Ställ in nivån på spolglansen till en lägre nivå. • För mycket diskmedel har använts.
Det finns fläckar och torkade vattendroppar på glas och porslin.	<ul style="list-style-type: none"> • Den utsläppta mängden spolglans är inte tillräcklig. Ställ in nivån på spolglansen till en högre nivå. • Spolglansens kvalitet kan också vara en orsak.
Disken är blöt.	<ul style="list-style-type: none"> • För bästa torkresultat, aktivera alternativet XtraDry och ställ in AirDry. • Programmet har ingen torkfas eller har en torkfas med låg temperatur. • Spolglansfacket är tomt. • Spolglansens kvalitet kan också vara en orsak. • Kvaliteten på multitabletterna kan vara orsaken. Prova ett annat märke eller aktivera spolglansfacket och använd spolglans tillsammans med multitabletterna.
Insidan på maskinen är blöt.	<ul style="list-style-type: none"> • Detta är inget fel, det orsakas av fuktigheten i luften som kondenserar på väggarna.
Ovanligt skum under diskning.	<ul style="list-style-type: none"> • Använd bara maskindiskmedel. • Det läcker från spolglansfacket. Kontakta en auktoriserad serviceverkstad.
Det finns rost på besticken.	<ul style="list-style-type: none"> • Det finns för mycket salt i vattnet under diskningen. Se avsnittet "Vattenavhårdare". • Silverbestick och bestick av rostfritt stål placeras tillsammans. Undvik att sätta bestick av silver och rostfritt stål nära varandra.
Det finns rester kvar i diskmedelsfacket vid slutet av programmet.	<ul style="list-style-type: none"> • Diskmedelstabletten fastnade i facket och kunde därför inte sköljas bort med vatten. • Vatten kan inte skölja bort diskmedel från facket. Se till att spolarmen roterar fritt och inte är tilltäppt. • Se till att disken i korgarna inte hindrar locket på diskmedelsfacket från att kunna öppnas.
Lukter inifrån maskinen.	<ul style="list-style-type: none"> • Se "Intern rengöring".

Problem	Möjliga orsaker och åtgärder
Kalkavlagringar på porslin, i diskmaskinen och på insidan av dörren.	<ul style="list-style-type: none"> • Saltnivån är låg, kontrollera påfyllningsindikatorn. • Saltbehållarens lock är löst. • Vattnets hårdhetsgrad är hög. Se avsnittet "Vattenavhårdare". • Även om du använder multifunktionstabletter ska du använda salt och ställa in vattenavhårdaren. Se avsnittet "Vattenavhårdare". • Om det fortfarande finns kalkavlagringar ska maskinen rengöras med särskilda medel som är avsedda för detta ändamål. • Testa ett annat diskmedel. • Kontakta diskmedelstillverkaren.
Tråkigt, missfärgat eller naggat porslin.	<ul style="list-style-type: none"> • Se till att endast diskmaskinssäkra produkter diskas i maskinen. • Ladda och plocka ur korgarna försiktigt. Se broschyren om hur man laddar korgarna. • Lägg lätta föremål i den övre korgen.



Se "**Före första användning**", "**Daglig användning**" eller "**Tips**" för andra möjliga orsaker.

13. TEKNISK INFORMATION

Mått	Bredd / Höjd / Djup (mm)	596 / 818-878 / 580
Elektrisk anslutning ¹⁾	Spänning (V)	220 - 240
	Frekvens (Hz)	50
Vattentryck	bar (min. och max.)	0.5 - 8
	MPa (min. och max.)	0.05 - 0.8
Vattentillförsel	Kallt eller varmt vatten ²⁾	max 60 °C
Kapacitet	Kuvert	13
Strömförbrukning	Kvar på-läge (W)	5.0
Strömförbrukning	Av-läge (W)	0.10

¹⁾ Se märkskylten för andra värden.

²⁾ Om varmvattnet kommer från en alternativ energikälla (t.ex. solpaneler eller vindkraft) kan du använda en varmvattensanslutning för att minska energiförbrukningen.

14. MILJÖSKYDD

Återvinn material med symbolen . Återvinn förpackningen genom att placera den i lämpligt kärl. Bidra till att

skydda vår miljö och vår hälsa genom att återvinna avfall från elektriska och elektroniska produkter. Släng inte

produkter märkta med symbolen  med hushållsavfallet. Lämna in produkten på

närmaste återvinningsstation eller kontakta kommunkontoret.

www.electrolux.com/shop



117881470-A-162017

